

Idealne ściski do obróbki drewna

(Listopad 2023)

BESSEY

Po prostu lepszy.



Ściski śrubowe stolarskie żeliwne

Nic nie zastąpi oryginalnej jakości



- Siła mocowania do 6 000 N
- Dwukomponentowa rękojeść z wysokiej jakości tworzywa sztucznego
- Stopki dociskowe z możliwością wymiany bez użycia dodatkowych narzędzi (wysięg od 80 mm)
- Powierzchnie mocujące zabezpieczone nakładkami ochronnymi
- Stabilna, profilowana szyna z poprzecznymi nacięciami
- Zabezpieczenie antypoślizgowe BESSEY (wysięg od 80 mm)



[YouTube ▶](#)

Ścisk śrubowy stolarski żeliwny Original BESSEY TG z dwukomponentową rękojeścią z tworzywa sztucznego

Numer katalogowy	Zakres roboczy	Wysięg	Szyna	kg	szt.	V1
	mm					
TG10-2K	100	50	15 x 5	0,26	10	
TG12-2K	120	60	20 x 5	0,42	10	
TG16-2K	160	80	25 x 6	0,66	10	
TG20B8-2K	200	80	25 x 6	0,77	10	
TG25B8-2K	250	80	25 x 6	0,82	10	
TG30B8-2K	300	80	25 x 6	0,87	10	
TG40B8-2K	400	80	25 x 6	0,97	10	
TG20-2K	200	100	27 x 7	1,06	10	
TG25S10-2K	250	100	27 x 7	1,15	10	
TG30S10-2K	300	100	27 x 7	1,18	10	
TG40S10-2K	400	100	27 x 7	1,33	10	
TG50S10-2K	500	100	27 x 7	1,46	10	
TG25-2K	250	120	29 x 9	1,54	10	
TG30S12-2K	300	120	29 x 9	1,63	10	
TG40S12-2K	400	120	29 x 9	1,78	10	
TG50S12-2K	500	120	29 x 9	1,98	10	
TG60S12-2K	600	120	29 x 9	2,13	5	
TG80S12-2K	800	120	29 x 9	2,46	5	
TG100S12-2K	1000	120	29 x 9	2,83	5	
TG30-2K	300	140	32 x 10	2,20	10	
TG40S14-2K	400	140	32 x 10	2,41	5	
TG50S14-2K	500	140	32 x 10	2,62	5	
TG60S14-2K	600	140	32 x 10	2,85	5	
TG80S14-2K	800	140	32 x 10	3,29	5	
TG100S14-2K	1000	140	32 x 10	3,71	5	
TG40-2K	400	175	32 x 10	2,70	5	
TG50S17-2K	500	175	32 x 10	2,90	1	
TG60S17-2K	600	175	32 x 10	3,16	1	
TG80S17-2K	800	175	32 x 10	3,50	1	
TG100S17-2K	1000	175	32 x 10	4,00	1	

- Siła mocowania do 7 000 N
- Wzmocniona konstrukcja zapewniająca dużą siłę mocowania i szeroki zakres pracy
- Dwukomponentowa rękojeść z wysokiej jakości tworzywa sztucznego
- Stopki dociskowe z możliwością wymiany bez użycia dodatkowych narzędzi
- Stabilna, profilowana szyna z poprzecznymi nacięciami
- Zabezpieczenie antypoślizgowe BESSEY



Ścisk śrubowy stolarski żeliwny TGK z dwukomponentową rękojeścią z tworzywa sztucznego

Numer katalogowy	Zakres roboczy	Wysięg	Szyna	kg	szt.	V1
	mm					
TGK40-2K	400	120	35 x 11	2,52	5	
TGK50-2K	500	120	35 x 11	2,70	5	
TGK60-2K	600	120	35 x 11	3,00	5	
TGK80-2K	800	120	35 x 11	3,53	5	
TGK100-2K	1000	120	35 x 11	4,00	5	
TGK125-2K	1250	120	35 x 11	4,48	1	
TGK150-2K	1500	120	35 x 11	5,31	1	
TGK200-2K	2000	120	35 x 11	6,66	1	
TGK250-2K	2500	120	35 x 11	7,93	1	
TGK300-2K	3000	120	35 x 11	9,20	1	

Ściski śrubowe stolarskie żeliwne

Przeгляд



Po prostu lepszy.



Zabezpieczenie antypoślizgowe, profilowana szyna – siła mocowania do 6 000 N

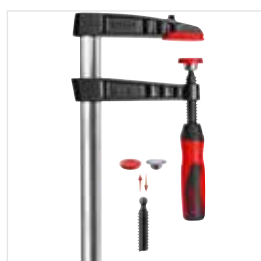

Ścisk śrubowy stolarski żeliwny z dwukomponentową rękojeścią z tworzywa sztucznego TG-2K



Ścisk śrubowy stolarski żeliwny ze sprawdzoną rękojeścią drewnianą TG



Ścisk śrubowy stolarski żeliwny z pokrętkiem TG-K

Profilowana szyna – siła mocowania do 5 500 N

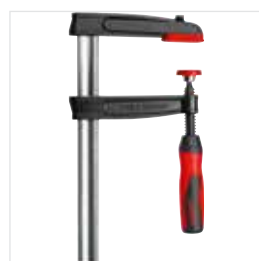

Ścisk śrubowy stolarski żeliwny z rękojeścią dwukomponentową TPN-BE-2K



Ścisk śrubowy stolarski żeliwny ze sprawdzoną rękojeścią drewnianą TPN-BE

Zabezpieczenie antypoślizgowe, profilowana szyna – siła mocowania do 7 000 N

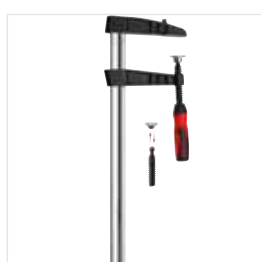

Ścisk śrubowy stolarski żeliwny z dwukomponentową rękojeścią z tworzywa sztucznego TGK-2K

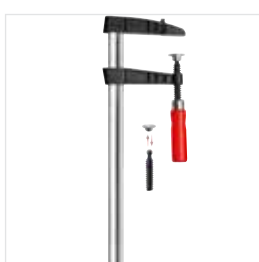

Ścisk śrubowy stolarski żeliwny wzmocniony ze sprawdzoną rękojeścią drewnianą TGK



Ścisk śrubowy stolarski żeliwny z pokrętkiem TGK-K

Profilowana szyna – siła mocowania do 6 500 N



Ścisk śrubowy stolarski żeliwny ze sprawdzoną rękojeścią drewnianą TKPN-BE



Szczegółowe informacje na temat wszystkich ścisków śrubowych z żeliwa ciągliwego na stronie <https://www.bessey.de/pl-pl>

Płaska szyna – siła mocowania do 5 500 N



Ścisk śrubowy stolarski żeliwny ze sprawdzoną rękojeścią drewnianą TGRC



Ścisk śrubowy stolarski żeliwny ze sprawdzoną rękojeścią drewnianą TGKR

Wersja wzmocniona, płaska szyna – siła mocowania do 7 000 N



Ścisk śrubowy stolarski żeliwny głęboki ze sprawdzoną rękojeścią drewnianą TGNT



Ścisk śrubowy stolarski żeliwny głęboki z pokrętkiem TGNT-K

Ściski śrubowe ślusarskie stalowe

Bezkonkurencyjna jakość stali BESSEY



- Siła mocowania większa o 20% przy każdym obrocie wrzeczona dzięki szynie o zoptymalizowanym profilu
- Najwyższe bezpieczeństwo dzięki przenoszeniu sił przez ramię ruchome po linii prostej
- Siła mocowania do 6 000 N
- Ramię stałe i ruchome ulepszone cieplnie, zapewniając sprężystość i elastyczność podczas mocowania
- Dwukomponentowa rękojeść z wysokiej jakości tworzywa sztucznego
- Stopki dociskowe z możliwością wymiany bez użycia dodatkowych narzędzi (wysięg od 80 mm)



[YouTube ▶](#)

Ścisk śrubowy ślusarski stalowy BESSEY GZ z dwukomponentową rękojeścią z tworzywa sztucznego

Numer katalogowy	Zakres roboczy	Wysięg	Szyna	kg	szt.	V2
	mm					
GZ10-2K	100	60	15 x 6	0,31	10	
GZ12-2K	120	60	15 x 6	0,32	10	
GZ16-2K	160	80	17,5 x 6,8	0,57	10	
GZ40-8-2K	400	80	17,5 x 6,8	0,76	10	
GZ20-2K	200	100	22 x 8,5	1,01	10	
GZ25-2K	250	120	24,5 x 9,5	1,38	10	
GZ30-12-2K	300	120	24,5 x 9,5	1,46	10	
GZ40-12-2K	400	120	24,5 x 9,5	1,62	10	
GZ50-12-2K	500	120	24,5 x 9,5	1,78	10	
GZ60-12-2K	600	120	24,5 x 9,5	1,95	5	
GZ80-12-2K	800	120	24,5 x 9,5	2,20	5	
GZ100-12-2K	1000	120	24,5 x 9,5	2,45	5	
GZ30-2K	300	140	28 x 11	1,98	10	
GZ40-2K	400	120	28 x 11	2,12	10	
GZ50-2K	500	120	28 x 11	2,30	5	
GZ60-2K	600	120	28 x 11	2,49	5	
GZ80-2K	800	120	28 x 11	2,36	5	
GZ100-2K	1000	120	28 x 11	3,25	5	
GZ125-2K	1250	120	28 x 11	3,79	1	

- Szyna o zoptymalizowanym profilu umożliwia równomierne wytwarzanie siły mocowania, w szczególności w przypadku mocowania elementów położonych daleko od krawędzi, oferując przy tym zwiększony zapas siły
- Przycisk zwalniający z zabezpieczeniem przed ześlizgiwaniem się ręki
- Mechanizm mimośrodowy ze stali spekanej odznacza się szczególnie wysoką odpornością na zużycie, a zwiększona twardość powierzchni zapewnia niewielkie tarcie
- Szybkość – 5 x szybsze mocowanie niż tradycyjne ściski śrubowe
- Niezawodność – odporny na wibracje
- Siła – mocowanie z siłą do 8 500 N



[YouTube ▶](#)

Ścisk dźwigniowy ślusarski stalowy GH

Numer katalogowy	Zakres roboczy	Wysięg	Szyna	kg	szt.	V2
	mm					
GH12	120	60	15 x 6	0,49	10	
GH16	160	80	17,5 x 6,8	0,64	10	
GH20-8	200	80	17,5 x 6,8	0,68	10	
GH20	200	100	22 x 8,5	1,11	10	
GH25	250	120	24,5 x 9,5	1,44	10	
GH30-12	300	120	24,5 x 9,5	1,51	10	
GH40-12	400	120	24,5 x 9,5	1,67	10	
GH30	300	140	28 x 11	2,22	10	
GH40	400	120	28 x 11	2,39	10	
GH50	500	120	28 x 11	2,61	5	
GH60	600	120	28 x 11	2,78	5	
GH80	800	120	28 x 11	3,14	5	
GH100	1000	120	28 x 11	3,57	5	

Ściski śrubowe ślusarskie stalowe

Przegląd



Po prostu lepszy.



Zoptymalizowany profil szynowy – siła mocowania do 6 000 N

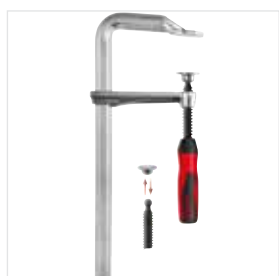

Ścisk śrubowy ślusarski stalowy z dwukomponentową rękojeścią z tworzywa sztucznego GZ-2K

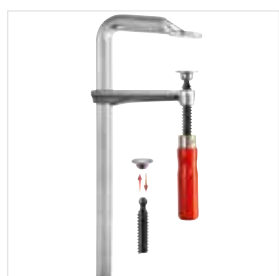

Ścisk śrubowy ślusarski stalowy ze sprawdzoną rękojeścią drewnianą GZ

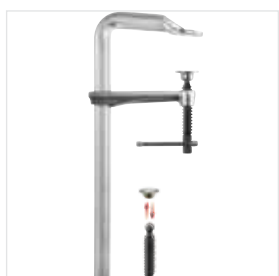

Ścisk śrubowy ślusarski stalowy z pokrętle GZ-K

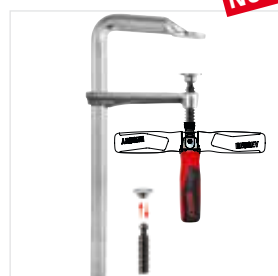

Ścisk śrubowy ślusarski stalowy z rękojeścią składaną GZ-KG

NOWOŚĆ

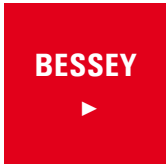

Szczegółowe informacje na temat wszystkich stalowych ścisków śrubowych na stronie <https://www.bessey.de/pl-pl>

YouTube ▶

Sprawdzony profil szynowy – siła mocowania do 5 000 N

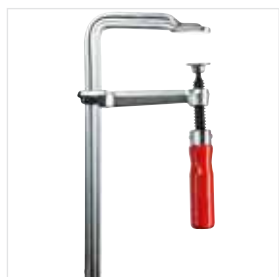

Ścisk śrubowy ślusarski stalowy ze sprawdzoną rękojeścią drewnianą classIX GS



Ścisk śrubowy ślusarski stalowy z pokrętle classIX GS-K

Opatentowane zagięcie OMEGA – siła mocowania do 5 000 N

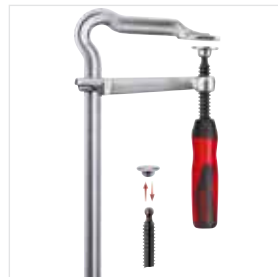

Ścisk śrubowy ślusarski OMEGA z dwukomponentową rękojeścią z tworzywa sztucznego GMZ-2K

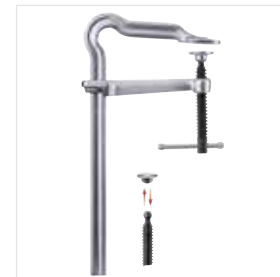

Ścisk śrubowy ślusarski OMEGA z pokrętle GMZ-K

Szybko, pewnie i mocno – siła mocowania do 9 500 N

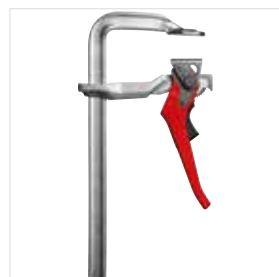

Ścisk dźwigniowy ślusarski stalowy GH



Ścisk dźwigniowy ślusarski stalowy wzmocniony SGHS

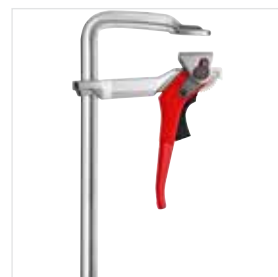

Ścisk dźwigniowy ślusarski stalowy classIX GSH

Ściski stolarskie pełnowierzchniowe

Mocowanie i rozpieranie na dużych powierzchniach

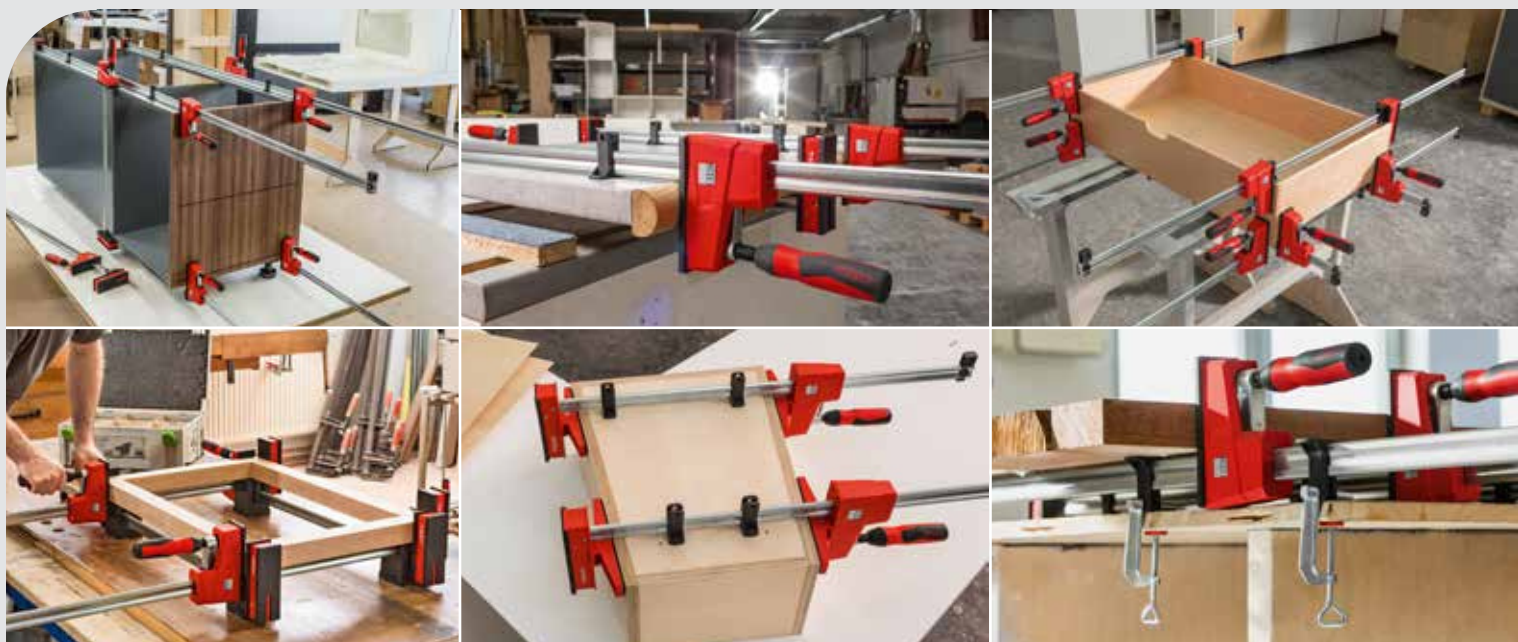

Precyzja i ochrona

Precyzyjne równoległe mocowanie i rozpieranie delikatnych elementów – nawet z boku lub za szyną. Narzędzie pozwala na idealne ustawienie nawet narożników i krawędzi z odsadzeniami a także powierzchni o przekroju owalnym i ostro zakończonych:

- dzięki wyjątkowo dużym powierzchniom mocującym, które umieszczone są pod kątem prostym względem szyny
- dzięki trzem zdejmowalnym nakładkom ochronnym, które są odporne na przywieranie kleju oraz działanie lakieru i rozpuszczalników tłuszczu
- dzięki nakładkom ochronnym na szynę, które zabezpieczają mocowany element przed bezpośrednim kontaktem z szyną



Siła i pewność

Siła do 8 000 N gwarantuje pewne mocowanie:

- dzięki wzmocnionej metalom obudowie z tworzywa sztucznego
- dzięki zoptymalizowanej konstrukcji ramienia ruchomego z podwójnym zabezpieczeniem antypoślizgowym, które pewnie utrzymuje ustawioną siłę mocowania, a w stanie zluźnionym zapobiega przypadkowemu ześlizgnięciu się ramienia ruchomego

Wszechstronność i inteligentne rozwiązania

Ściski oferują niezliczone możliwości zastosowania:

- dzięki wyrafinowanym akcesoriom takim jak adaptory odchylne, zestawy do montażu ram, przedłużacze do ścisków oraz zaciski stołowe
- dzięki ergonomicznej rękojeści dwukomponentowej z gniazdem sześciokątnym, które pozwala na komfortowe przykładanie siły mocowania (maks. moment obrotowy 17 Nm)
- dzięki bezstopniowo regulowanemu ramieniu w wersji Vario KREV, które pozwala na centralne zamocowanie ścisku na mocowanym elemencie i optymalne rozmieszczenie ciężaru

REVOLUTION



Ścisk stolarski pełnowierzchniowy „REVO” KRE i ścisk stolarski pełnowierzchniowy regulowany „REVO Vario” KREV

Numer katalogowy	< a >	< b >	< e >	< x >			V3
	mm	mm	mm	mm	kg	szt.	
KRE30-2K	300	95	255-390	29 x 9	2,15	2	
KRE60-2K	600	95	255-730	29 x 9	2,76	2	
KRE80-2K	800	95	255-930	29 x 9	3,10	2	
KRE100-2K	1000	95	255-1130	29 x 9	3,45	2	
KRE125-2K	1250	95	255-1355	29 x 9	3,87	2	
KRE150-2K	1500	95	255-1610	29 x 9	4,28	2	
KRE200-2K	2000	95	255-2080	29 x 9	5,09	2	
KRE250-2K	2500	95	255-2580	29 x 9	6,05	2	
KREV100-2K	1000	95	260-1130	29 x 9	3,77	2	
KREV150-2K	1500	95	260-1610	29 x 9	4,25	2	
KREV200-2K	2000	95	260-2080	29 x 9	5,30	2	
KREV250-2K	2500	95	260-2580	29 x 9	6,30	2	

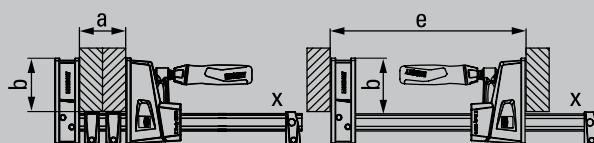

[YouTube ▶](#)

Akcesoria

Numer katalogowy	Pasuje do			V3
		kg	szt.	
Przestawne ramię górne KRE-VO				
KRE-VO	KRE / KREV / KR / KRV	0,59	12	
Adapter obrotowy do ścisków stolarskich KR-AS (2 szt./opakowanie)				
KR-AS	KRE / KREV / KR / KRV	0,18	12	
Zestaw do montażu ram KP do wszystkich ścisków stolarskich z szyną 29 x 9 (Zawartość: 4 łączniki do ścisków i 4 adaptory)				
KP	KRE / KREV / KR / KRV	0,55	12	
Przedłużacz / Łącznik do ścisków stolarskich KBX				
KBX20	KRE / KREV / KR / KRV	0,75	12	
Zacisk stołowy TK6				
TK6	KRE / KREV / KR / KRV	0,10	50	

- Siła mocowania do 8.000 N
- Bardzo duże, równoległe powierzchnie mocujące z 3 zdejmowanymi nakładkami ochronnymi
- Obudowa z tworzywa sztucznego z wzmocnieniem metalowym i zoptymalizowana konstrukcja ramienia ruchomego z podwójnym zabezpieczeniem antypoślizgowym, które utrzymuje ustawioną siłę mocowania, a w stanie zluźrowanym zapobiega przypadkowemu ześlizgnięciu się ramienia ruchomego, zapewniając w ten sposób jeszcze większą siłę i bezpieczeństwo
- Funkcja rozpierania ustawiana bez użycia innych narzędzi
- Dwukomponentowa rękojeść z wysokiej jakości tworzywa sztucznego z gniazdem sześciokątnym pozwala na komfortowe przykładanie siły mocowania (maks. moment obrotowy 17 Nm)
- Wersja KREV z bezstopniowo regulowanym ramieniem górnym umożliwiającym optymalne pozycjonowanie mocowanego elementu

KRE-VO:

- Bezstopniowo regulowana i mocowana część górna KRE-VO odpowiednia dla wszystkich korpusów BESSEY K REVO KRE / KREV i KR / KRV

KR-AS:

- Adapter z obrotowymi szczękami mocującymi z zakresem obrotu od -15° do +15°
- Ułatwia mocowanie na ukośnych i równoległych powierzchniach

KP:

- Cztery klocki 90° do ścisków o długości od 30 cm do 250 cm
- Siła mocowania regulowana oddzielnie dla każdego narożnika przy pomocy dwóch ścisków
- Niewielka waga / prosty montaż

KBX20:

- Łącznik aluminiowy umożliwiający zwiększenie zakresu mocowania ścisków stolarskich

TK6:

- Idealny do prac hobbystycznych i zastosowań domowych
- Wyposażenie dodatkowe do imadeł kątowych WS 3/WS 6, imadeł modelarskich S10 oraz ścisków stolarskich REVO KRE/KREV i KR/KRV

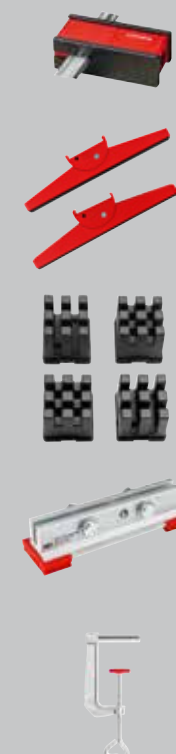

Ściski śrubowe ślusarskie jednoręczne

Zaciskanie jedną ręką (i rozpieranie)



- Siła mocowania do 3 500 N
- Łatwe unieruchamianie i mocowanie przy użyciu tylko jednej ręki
- Powierzchnie mocujące zabezpieczone nakładkami ochronnymi

3.500 N
350 kg
770 lbs



Ścisk śrubowy ślusarski jednoręczny EHZ z rękojeścią dwukomponentową

Numer katalogowy	Zakres roboczy	Wysięg	Szyna	⚖️	📦	V2
	mm	mm	mm	kg	szt.	
EHZ30-2K	300	100	19,5 x 9,5	1,25	6	
EHZ60-2K	600	100	19,5 x 9,5	1,67	6	

- Siła mocowania do 2 000 N
- Przetwarzanie na funkcję rozpierania bez użycia dodatkowych narzędzi dzięki inteligentnemu mechanizmowi zwalnającemu w ramieniu stałym
- Ergonomiczna, dwukomponentowa rękojeść z tworzywa sztucznego umieszczona za szyną
- Obsługa jedną ręką bez użycia siły

2.000 N
200 kg
445 lbs



Ścisk uniwersalny jednoręczny szybkomocujący EZS

Numer katalogowy	Zakres roboczy	Wysięg	Szerokość rozstawu „e”	Szyna	⚖️	📦	V3
	mm	mm	mm	mm	kg	szt.	
EZS15-8	150	80	170-360	19 x 6	0,72	6	
EZS30-8	300	80	170-510	19 x 6	0,83	6	
EZS45-8	450	80	170-660	19 x 6	0,93	6	
EZS60-8	600	80	170-810	19 x 6	1,04	6	
EZS90-8	900	80	170-1110	19 x 6	1,26	6	

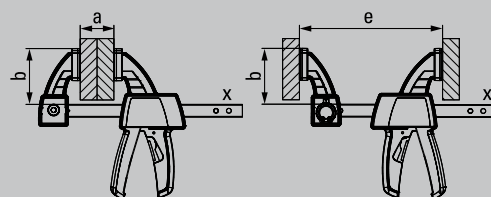

- Siła mocowania do 1 200 N
- Przelączenie z funkcji mocowania na funkcję rozpierania
- Rękojeść z dźwignią zamykającą przesuwającą się równoległe do szyny
- Wygodna obsługa przy użyciu jednej ręki bez dodatkowej siły
- Możliwość mocowania z każdej strony szyny

1.200 N
120 kg
260 lbs



Ścisk uniwersalny jednoręczny szybkomocujący "DuoKlamp" DUO

Numer katalogowy	Zakres roboczy	Wysięg	Szerokość rozstawu „e”	Szerokość rozstawu „f”	Szyna	⚖️	📦	V3
	mm	mm	mm	mm	mm	kg	szt.	
DUO16-8	160	85	75-235	9-170	20 x 5	0,66	6	
DUO30-8	300	85	75-380	9-315	20 x 5	0,72	6	
DUO45-8	450	85	75-535	9-470	20 x 5	0,83	6	
DUO65-8	650	85	75-685	9-660	20 x 5	1,02	6	

YouTube ▶

Wszechstronne zastosowanie

Seria ścisków jednoręcznych EZ oferuje wiele możliwości zastosowania:

- dzięki różnorodności wariantów w czterech rozmiarach o zakresie mocowania od 110 do 900 mm oraz sile mocowania od 200 do 2 700 N
- dzięki przymie krzyżowej zintegrowanej w nakładkach ochronnych z tworzywa sztucznego pewnie przytrzymuje okrągłe, ostre lub wielokątne elementy
- dzięki możliwości zmiany funkcji ramienia stałego z mocowania na rozpieranie – w ściskach EZM, EZL i EZXL bez użycia innych narzędzi dzięki prostemu mechanizmowi zwalnającemu z przyciskiem

2.700 N
270 kg
600 lbs



Solidna konstrukcja

Połączenie nowoczesnego wyglądu i trwałości:

- dzięki wysokiej jakości materiałów takich jak poliamid wzmocniony włóknem szklanym, z którego wykonano ramię stałe i ruchome, oraz ulepszana cieplnie i czerniona stal, z której wykonano profilowaną szynę
- dzięki obudowie z tworzywa sztucznego, która chroni mechanizm napędowy ramienia ruchomego przed pyłem i wiórami

Praktyczny komfort

Cały asortyment zapewnia ergonomiczną i bezpieczną obsługę dzięki przemyślanym rozwiązaniom technicznym:

- dzięki dwukomponentowej rękojeści z tworzywa sztucznego z dźwignią zamykającą umieszczoną za szyną, pozwalając na wygodny chwyt i wytworzenie dużej siły podczas mocowania
- dzięki dźwigni zwalnającej zintegrowanej w rękojeści możliwe jest szybkie przestawianie ramienia ruchomego i luzowanie ścisłu

NOWOŚĆ



Ścisk uniwersalny jednoręczny
szybkomocujący EZ

YouTube ▶



Numer katalogowy	Zakres roboczy mm	Wysięg mm	Szerokość rozstawu „e” mm	Szyna mm	Zawartość/szt.	kg	szt.	V3
EZS11-4SET	110	40	80-190	7 x 2,5	2 x EZS11-4	0,12	10	
EZM15-6	150	60	125-270	14 x 5	-	0,31	6	
EZM30-6	300	60	125-420	14 x 5	-	0,38	6	
EZL15-8	150	80	160-300	18 x 5	-	0,58	6	
EZL30-8	300	80	160-450	18 x 5	-	0,68	6	
EZL45-8	450	80	160-500	18 x 5	-	0,77	6	
EZL60-8	600	80	160-750	18 x 5	-	0,86	6	
EZXL30-9	300	90	195-490	22 x 8	-	1,24	6	
EZXL60-9	600	90	195-790	22 x 8	-	1,57	6	
EZXL90-9	900	90	195-1090	22 x 8	-	1,90	6	

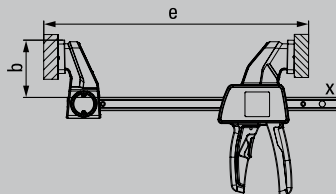
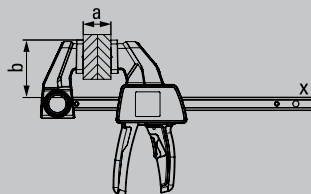

- Siła mocowania do 200 N / 20 kg (EZS11-4)
750 N / 75 kg (EZM)
1 400 N / 140 kg (EZL)
2 700 N / 270 kg (EZXL)
- W ściskach EZM, EZL, EZXL funkcja rozpierania ustawiana jest bez użycia innych narzędzi dzięki prostemu mechanizmowi zwalnającemu z przyciskiem na ramieniu stałym
- Ergonomiczna rękojeść dwukomponentowa z tworzywa sztucznego z mechanizmem pompującym i zintegrowaną dźwignią zwalnającą za szyną
- Pryzma krzyżowa zintegrowana w nakładkach ochronnych z tworzywa sztucznego pewnie przytrzymuje okrągłe, ostre lub wielokątne elementy
- Obsługa jedną ręką bez użycia siły

Ściski śrubowe ślusarskie jednoręczne

Wszechstronne, elastyczne zaciskanie i rozpieranie jedną ręką



Z uchwytem obrotowym 360°!

Jednoręczny zacisk EZ360 firmy BESSEY po prostu ma to coś. Ponieważ oprócz zalet klasycznych ścisków jednoręcznych, gdy wymagane są prace nad głową lub gdy trzeba jednocześnie użyć innego narzędzia do wyrównania, oferuje on jeszcze więcej. Z uwagi na to, że cały zespół uchwyty

można obracać wokół szyny, dostęp jest wygodny w każdej sytuacji. Nieważne, czy zacisk ma być ustawiony daleko w górę lub w dół, czy też z przeciwnej strony – wystarczy przekręcić uchwyt pompy do żądanej pozycji i można wygodnie zamocować obrabiany przedmiot. To samo dotyczy oczywiście prac rozpierających. Spróbuj!

Dowiedz się więcej ►

Uniwersalne, elastyczne zastosowanie

Jednoręczny zacisk EZ360 jest niezwykle wszechstronny:

- dzięki innowacyjnemu mechanizmowi obrotowemu 360° można idealnie dopasować pozycję uchwytu do zadania mocowania
- dzięki długim nakładkom ochronnym, które chronią powierzchnię obrabianego przedmiotu i rozkładają siłę mocowania do 1400 N
- poprzez zmianę górnej części z mocującej na rozpierającą dzięki mechanizmowi zwalnającemu z przyciskiem

Solidność w niepowtarzalnym wyglądzie

Gdzie dynamiczny design spotyka się z trwałością:

- dzięki wysokiej jakości materiałów takich jak poliamid wzmocniany włóknem szklanym, z którego wykonano ramię stałe i ruchome, oraz ulepszana cieplnie i czerniona stal, z której wykonano profilowaną szynę
- dzięki obudowie z tworzywa sztucznego, która chroni mechanizm napędowy ramienia ruchomego przed pyłem i wiórami



Niezwykle wygodna obsługa

Z jednej strony uchwyt można ustawić w taki sposób, aby uzyskać optymalną pozycję pompowania, a tym samym lepsze przełożenie siły. Z drugiej strony, uchwyt może być również odchylny poza obszar roboczy po zakończeniu procesu zaciskania, co umożliwia umieszczenie kilku zacisków w bardzo ograniczonej przestrzeni:

- dzięki bardzo długiemu uchwytowi z wysokiej jakości dwukomponentowego tworzywa sztucznego z dźwignią pompki, który można całkowicie obrócić wokół szyny i bezpiecznie zablokować w 12 pozycjach
- dzięki dźwigni zwalnającej na ramieniu przesuwnej możliwa jest szybka regulacja rozwarcia i złuzowania ścisku

NOWOŚĆ



Ścisk uniwersalny jednoręczny szybkomocujący z uchwytem obrotowym EZ360

Numer katalogowy	Zakres roboczy mm	Wysięg mm	Szerokość rozstawu „e” mm	Szyna mm	kg	szt.	V3
EZ360-15	150	80	195-315	18 x 5	0,78	6	
EZ360-30	300	80	195-465	18 x 5	0,87	6	
EZ360-45	450	80	195-615	18 x 5	0,96	6	
EZ360-60	600	80	195-765	18 x 5	1,06	6	

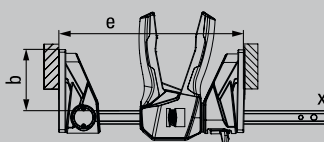
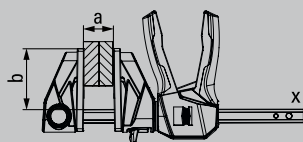
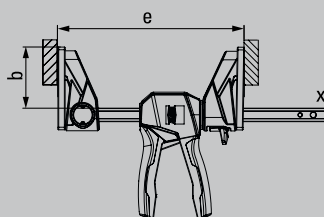
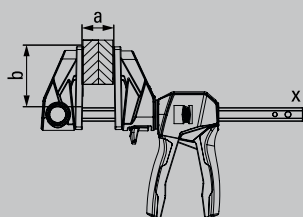

- Innowacyjny mechanizm obrotowy 360° umożliwia umieszczenie zespołu uchwytu wokół szyny
- 12-stopniowy mechanizm zatraskowy, który pewnie utrzymuje wybraną pozycję uchwytu
- Duże powierzchnie mocowania ze zdejmowanymi osłonami ochronnymi
- Siła mocowania do 1 400 N
- Możliwość zmiany położenia w celu rozłożenia – bez użycia narzędzi dzięki prostemu mechanizmowi zwalnającemu za pomocą przycisku w części górnej
- Obsługa jedną ręką bez użycia siły

Ściski lekkie

Łatwe zaciskanie



Oferowane korzyści:

- 1 Stabilny magnes**
Niezwykle lekkie i wytrzymałe ramię stałe i ruchome wykonane ze stabilnego magnezu zabezpieczonego powierzchniowo.
- 2 Wielostopniowy mechanizm zatraskowy**
Wielostopniowy mechanizm zatraskowy jest łatwy w obsłudze, odporny na wibracje, umożliwia precyzyjne zaciskanie i szybkie luzowanie.
- 3 Pewny chwyt**
Ramię stałe z pryzmą krzyżową pewnie przytrzymuje nawet okrągłe, ostre lub wielokątne elementy, pozwalając na wszechstronne zastosowanie ścisku KliKlamp.
- 4 Ergonomiczna dźwignia mocująca**
Ergonomiczna dźwignia mocująca ze wzmocnionego włókna szklanego poliamidu jest odporna na uderzenia i doskonale dopasowana do kształtu dłoni. Jakość na najwyższym poziomie.



[YouTube ▶](#)

- Siła mocowania do 1 200 N
- Lekki jak piórko i silny jak niedźwiedź
- Stabilne ramię stałe i ruchome z lekkiego magnezu
- Szybkie mocowanie, odporne na wibracje



Ścisk dźwigniowy ślusarski stalowy Highech KliKlamp KLI

Numer katalogowy	Zakres roboczy	Wysięg	Szyna	kg	szt.	V3
	mm					
KLI12	120	80	20 x 5	0,26	6	
KLI16	160	80	20 x 5	0,29	6	
KLI20	200	80	20 x 5	0,32	6	
KLI25	250	80	20 x 5	0,35	6	
KLI30	300	80	20 x 5	0,38	6	
KLI40	400	80	20 x 5	0,45	10	

- Praktyczna kasetka na narzędzia T-Loc, możliwość montażu kilku podstaw jedna na drugiej
- Idealne narzędzie do prac montażowych



Zestaw ścisków dźwigniowych szybkomocujących lekkich KliKlamp KLI-S

Numer katalogowy	Zawartość / szt.	kg	szt.	V3



Ścisk śrubowy stolarski lekki LMU



Numer katalogowy	Zakres roboczy	Wysięg	Szyna	kg	szt.	V1
	mm					
LMU10/5	100	50	15 x 5	0,23	24	
LMU15/5	150	50	15 x 5	0,27	24	
LMU20/5	200	50	15 x 5	0,29	24	

- Siła mocowania do 1 500 N
- Przeznaczony do mocowania omijającego wystających elementów
- Ramię stałe i ruchome zabezpieczone nakładkami ochronnymi
- Mały i poręczny
- Niewielka waga



Ścisk śrubowy stolarski lekki LM



Numer katalogowy	Zakres roboczy	Wysięg	Szyna	kg	szt.	V1
	mm					
LM10/5	100	50	15 x 5	0,24	10	
LM15/5	150	50	15 x 5	0,27	10	
LM20/5	200	50	15 x 5	0,30	10	
LM25/5	250	50	15 x 5	0,32	10	
LM30/5	300	50	15 x 5	0,35	10	
LM15/8	150	80	20 x 5	0,51	10	
LM20/8	200	80	20 x 5	0,55	10	
LM25/8	250	80	20 x 5	0,60	10	
LM30/8	300	80	20 x 5	0,64	10	
LM20/10	200	100	25 x 6	0,90	10	
LM25/10	250	100	25 x 6	0,95	10	
LM30/10	300	100	25 x 6	1,02	10	
LM40/10	400	100	25 x 6	1,10	10	
LM50/10	500	100	25 x 6	1,24	10	
LM60/10	600	100	25 x 6	1,30	10	
LM80/10	800	100	25 x 6	1,58	10	

- Siła mocowania do 1 500 N
- Ramię stałe i ruchome z odlewanego ciśnieniowo cynku malowanego w kolorze czarnym, odporne na pękanie
- Ramię ruchome zabezpieczone nakładką ochronną
- Mały i poręczny
- Niewielka waga



Ścisk dźwigniowy stolarski drewniany "Klemmy" HKL



Numer katalogowy	Zakres roboczy	Wysięg	Szyna	kg	szt.	V1
	mm					
HKL20	200	110	20 x 5	0,32	10	
HKL30	300	110	20 x 5	0,46	10	
HKL40	400	110	20 x 5	0,54	10	
HKL60	600	110	20 x 5	0,70	10	
HKL80	800	110	20 x 5	0,86	10	
HKL100	1000	110	20 x 5	1,00	10	

- Ramię stałe, ramię ruchome i mimośród wykonane z wysokiej jakości drewna twardego
- Korkowe nakładki dociskające zabezpieczają mocowane powierzchnie przed uszkodzeniem

Ścisk z przekładnią

Może więcej, gdy brakuje miejsca



Wyjątkowo kompaktowy

Ścisk z przekładnią GearKlamp jest wyjątkowo elastyczny i może być używany nawet w najbardziej niedostępnych miejscach:

- dzięki zgłoszonemu do patentu mechanizmowi przekładni, w którym wrzeciono zostało oddzielone od rękojeści i umieszczone obok szyny
- dzięki zastosowaniu pryzmy krzyżowej w ramieniu górnym, która pewnie przytrzymuje elementy o przekroju okrągłym, wielokątnym oraz z ostrymi krawędziami



Ergonomia podczas pracy

W ścisiku zastosowano wiele zaawansowanych rozwiązań z zakresu techniki mocowania, gwarantując użytkownikowi wysoki komfort pracy:

- dzięki dwukomponentowej rękojeści z wysokiej jakości tworzywa sztucznego zapewniającej pewny chwyt
- dzięki zastosowaniu przycisku szybkiego przesuwania ramienia ruchomego
- dzięki zastosowaniu ruchomej stopki dociskowej, która dopasowuje się do kształtu mocowanego przedmiotu

Wytrzymała konstrukcja

Podczas prac rozwojowych szczególną uwagę zwrócono także na zachowanie standardów jakości BESSEY, dzięki czemu ścisk z przekładnią wyróżnia się wysoką trwałością:

- dzięki zastosowaniu wysokiej jakości materiałów takich jak poliamid wzmocniony włóknem szklanym, z którego wykonano ramię stałe i ruchome, oraz ulepszana cieplnie i czerniona stal, z której wykonano profilowaną szynę
- dzięki zastosowaniu obudowy z tworzywa sztucznego, która chroni mechanizm napędowy ramienia ruchomego przed pyłem i wiórami

- Dzięki dwukomponentowej rękojeści z wysokiej jakości tworzywa sztucznego umieszczonej obok szyny, która umożliwia stosowanie ścisiku w trudno dostępnych przestrzeniach
- Siła mocowania do 2.000 N
- Płynnie pracujące wrzeciono z gwintem trapezowym, wyposażone w stopkę dociskową
- Przycisk szybkiego przesuwania ramienia ruchomego



Ścisk z przekładnią GearKlamp GK

Numer katalogowy	Zakres roboczy	Wysięg	Szyna	⚖️	📦	V3
	mm	mm	mm	kg	szt.	
GK15	150	60	19 x 6	0,62	6	
GK30	300	60	19 x 6	0,73	6	
GK45	450	60	19 x 6	0,84	6	
GK60	600	60	19 x 6	0,95	6	

YouTube ▶

Regulowane dociski kolanowe

Szybkie mocowanie z automatyczną regulacją zakresu rozwarcia



Po prostu lepszy.



Szybka aplikacja – przy pierwszym użyciu, jak i po zmianie przedmiotu obrabianego

Dociski BESSEY STC dostosowują się automatycznie do różnej wysokości i szerokości przedmiotu obrabianego przy niemal niezmięnionej sile docisku:

- ze względu na automatyczną regulację zakresu rozwarcia

Bezkompromisowa uniwersalność

Jeden rozmiar docisku BESSEY zastąpi kilka wielkości oferowanych przez konkurencję:

- wyjątkowo duży zakres zaciskania dzięki opatentowanemu mechanizmowi



Wydajne i chroniące przed uszkodzeniami

Nawet delikatne powierzchnie z np. forniru lub lakierowane, mogą być delikatnie dociskane:

- ze względu na ruchomą płytkę dociskową ze zdejmowaną nakładką ochronną
- dzięki regulacji siły docisku za pomocą śruby nastawnej w przegubie



Regulowane dociski kolanowe STC



Numer katalogowy	Zakres roboczy mm	Automatyczna regulacja mm	Siła mocowania N	kg	szt.	V3
Docisk pionowy z podstawą poziomą STC-HH						
STC-HH20	35	20	1 100	0,20	6	
STC-HH50	40	35	2 500	0,38	6	
STC-HH70	60	35	2 500	0,42	6	
Docisk poziomy z podstawą poziomą STC-IHH						
STC-IHH15	25	8	1 100	0,19	6	
STC-IHH25	35	13	2 500	0,45	6	
Docisk pionowy z podstawą poziomą STC-VH						
STC-VH20	35	20	1 100	0,22	6	
STC-VH50	40	35	2 500	0,43	6	

- Automatyczna, bezstopniowa regulacja wysokości mocowania przy prawie niezmięnionej sile docisku – nie wymaga ręcznego ustawiania śruby dociskowej
- Siła docisku regulowana w zakresie w zależności od ustawienia śruby dociskowej w przegubie
- Mocna i sztywna konstrukcja z blachy wysokogatunkowej gwarantująca długą żywotność docisku

YouTube ▶

Dane 3D CAD na stronach "<http://bessey.partcommunity.com>", "<https://www.traceparts.com>" oraz w obszarze pobierania na stronie internetowej BESSEY.

Narzędzia mocujące do stołów wielofunkcyjnych

Łatwe mocowanie na mobilnych stołach roboczych



- Przeznaczony do stosowania docisków BESSEY na stołach wielofunkcyjnych np. MFT Festool i Sortimo WorkMo o średnicy otworów 20 mm i grubości płyty od min. 19 mm do maks. 25 mm



Zestaw STC i adapter do stołów wielofunkcyjnych

Numer katalogowy	Zawartość / szt.	Zakres roboczy mm	Automatyczna regulacja mm	Siła mocowania N	kg	szt.	V3
STC-HH50-T20	1 x STC-HH50 + 1 x STC-SET-T20	40	35	2 500	0,47	1	
STC-HH70-T20	1 x STC-HH70 + 1 x STC-SET-T20	60	35	2 500	0,51	1	
STC-IHH25-T20	1 x STC-IHH25 + 1 x STC-SET-T20	35	13	2 500	0,54	1	
STC-VH50-T20	1 x STC-VH50 + 1 x STC-SET-T20	40	35	2 500	0,52	1	
Numer katalogowy	Zawartość / szt.	Pasuje do		kg	szt.	V3	
STC-SET-T20	1 x śruba z łbem walcowym, DIN 912 M8 x 35 1 x trzpień D20 x 17 1 x nakrętka radełkowana M8	STC-HH50 STC-HH70 STC-IHH25 STC-VH50		0,09	50		

- Wielofunkcyjny zestaw dla monterów
- Z wkładką drewnianą z systemem otworów Ø 20 mm
- 13 różnymi możliwościami mocowania



Zestaw docisków szybkomocujących STC-S-MFT

Numer katalogowy	Zawartość / szt.	kg	szt.	V3
STC-S-MFT	4 x docisk pionowy STC-HH50 2 x docisk poziomy STC-IHH25 6 x adapter STC-SET-T20 2 x ścisk stołowy stalowy GTR12	5,71	1	



NOWOŚĆ



**Narzędzie mocujące do stołów wielofunkcyjnych TW-KLI
(2 szt./opakowanie)**



Numer katalogowy	Ø	Zakres roboczy	Wy-sięg	Szyna	kg	szt.	V3
	mm	mm	mm	mm			
TW20-15-8KLI-SET	20	150	80	20 x 5	0,62	10	

[YouTube ►](#)

- Siła mocowania do 500 N
- Zastosowanie na stołach wielofunkcyjnych o średnicy otworów 20 mm
- Stabilne ramię ruchome z lekkiego magnezu umożliwia szybkie i odporne na wibracje mocowanie
- Profil z ciągniętej na zimno stali wysokiej jakości zapewnia sprężystość i elastyczność podczas mocowania

NOWOŚĆ



Docisk poziomy do stołów wielofunkcyjnych WNS-SET-MFT



Numer katalogowy	Ø	Zawartość /szt.	kg	szt.	V3
	mm				
WNS-SET-MFT	20	2 x docisk poziomy 2 x imaki 4 x nakrętka radełkowana	0,81	8	
BH-MFT	20	4 x imaki 4 x nakrętka radełkowana	0,24	50	

NOWOŚĆ



WNS-SET-MFT:

- Siła mocowania do 750 N
- Przeznaczony do stosowania na stołach wielofunkcyjnych np. MFT Festool i Sortimo WorkMo o średnicy otworów 20 mm i grubości płyty od min. 19 mm
- Szybkie mocowania dzięki umieszczonej z boku dźwigni mocującej
- Umożliwia obróbkę zamocowanego przedmiotu na całej powierzchni – także przedmiotów okrągłych i płaskich
- Opatentowany mechanizm dociskowy zapobiega unoszeniu przedmiotu mocowanego na stole roboczym – także bez użycia śrub mocujących
- Zestaw imaków BH-MFT – mogą być również stosowane jako uniwersalne ograniczniki dla elementów obrabianych

BH-MFT:

- Akcesoria do docisków poziomych BESSEY WNS-SET-MFT
- Przeznaczony do stosowania na stołach wielofunkcyjnych np. MFT Festool i Sortimo WorkMo o średnicy otworów 20 mm i grubości płyty od min. 19 mm
- Mogą być również stosowane jako uniwersalne ograniczniki dla elementów obrabianych

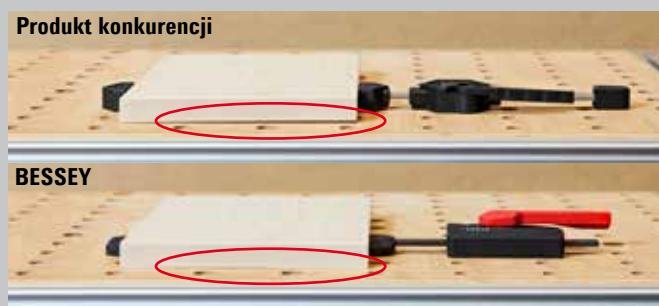

BESSEY

[YouTube ►](#)

Ściski stołowe

Mocowanie w profilach i stołach roboczych



Wszechstronne zastosowanie

Zacisk ten ma wiele zastosowań - zarówno jako zacisk stołowy, jak i zacisk jednoręczny:

- z mocowaniem w dolnej części i odwróconą górną częścią do bezpiecznego mocowania szyn prowadzących marek Festool, Protool, Metabo, Makita, Hitachi/Hikoki, Dewalt itp. oraz do mocowania w profilach i na stołach roboczych
- z dodatkowym adapterem w górnej części nadaje się również do mocowania szyn prowadzących marek Bosch i Mafell
- z mocowaniem na górnej lub dolnej części do mocowania na zakładkę
- nadaje się do napinania lub rozprowadzania



Komfortowa technika

Ergonomiczna i bezpieczna obsługa dzięki przemyślanym rozwiązaniom technicznym:

- dzięki dwukomponentowej rękojeści z wysokiej jakości tworzywa sztucznego, z dźwignią zamykającą umieszczoną za szyną, umożliwiającą dostęp z obu kierunków
- dzięki dźwigni zwalnającej zintegrowanej w rękojeści, co umożliwia szybkie przestawianie ramienia ruchomego i zluźnienie ścisku
- dzięki przymie krzyżowej zintegrowanej w nakładkach ochronnych z tworzywa sztucznego pewnie przytrzymuje okrągłe, ostre lub wielokątne elementy

Solidna konstrukcja

Połączenie nowoczesnego wyglądu i trwałości:

- dzięki wysokiej jakości materiałom takim jak poliamid wzmocniony włóknem szklanym, z którego wykonano ramię stałe i ruchome, oraz ulepszaną cieplnie czernioną stal z której wykonano profilowaną szynę
- dzięki obudowie z tworzywa sztucznego, która chroni mechanizm napędowy ramienia ruchomego przed pyłem i wiórami



NOWOŚĆ



Ścisk stołowy jednoręczny EZR (2 szt./opakowanie)



Numer katalogowy	Zakres roboczy mm	Wy- sięg mm	Szerokość rozstawu mm	Szyna mm	Zawartość / szt.	kg	szt.	V3
EZR15SET	150	60	120-310	14 x 5	2 x EZR15-6 2 x adapter	0,90	8	

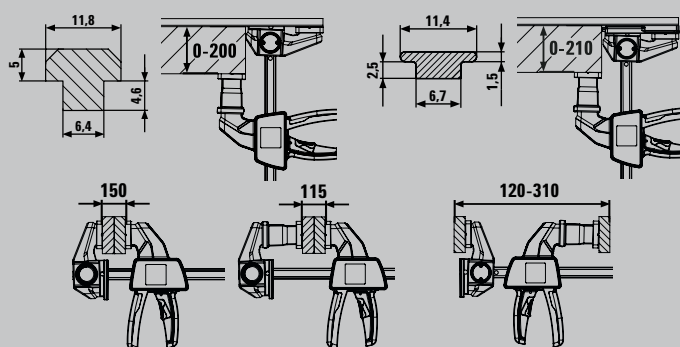

YouTube ▶



Ścisk stołowy stalowy GTR



Numer katalogowy	Zakres roboczy mm	Wy- sięg mm	Szyna mm	Zawartość / szt.	kg	szt.	V2
GTR12	120	60	13,5 x 6,5	-	0,30	10	
GTR12SET	120	60	13,5 x 6,5	2 x GTR12	0,61	5	
GTR16B6	160	60	13,5 x 6,5	-	0,32	10	
GTR30B6	300	60	13,5 x 6,5	-	0,40	10	



Ścisk stołowy stalowy GTRH z dźwignią



Numer katalogowy	Zakres roboczy mm	Wy- sięg mm	Szyna mm	kg	szt.	V2
GTR16S6H	160	60	13,5 x 6,5	0,53	10	

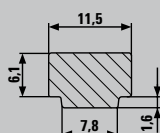

- Do mocowania szyn prowadzących marek Festool, Protool, Metabo, Makita, Hitachi/Hikoki, Dewalt itp. (wymiaru rowka 12 x 6,5 mm do 12 x 8 mm), a także marek Bosch i Mafell dzięki adapterowi wciskanemu (wymiaru rowka 12 x 1,8 mm)
- Do mocowania w profilach oraz na stołach roboczych
- Może być używany jako zwykły zacisk jednoręczny do zaciskania - również na zakładkę - i rozpierania
- Siła mocowania do 750 N
- Ergonomiczna rękojeść dwukomponentowa z tworzywa sztucznego z dźwignią pompującą umieszczoną za szyną

- Ramię stałe specjalnie kute do rowków 12 x 8 mm
- Pewne mocowanie szyn prowadzących marki Festool, Protool, Metabo, Makita, Hitachi itp. oraz do mocowania w profilach i na stołach roboczych

GTR:

- Siła mocowania do 1 800 N
- Ergonomiczna rękojeść drewniana

GTRH:

- Szybki – 5 x szybsze mocowanie niż tradycyjne ściski
- Niezawodny – odporny na wibracje
- Mocny – siła mocowania do 2 400 N

Narzędzia mocujące do stołów warsztatowych

Niezawodne i elastyczne mocowanie na stołach warsztatowych



Łatwość i szybkość zastosowania

Narzędzia mocujące BESSEY serii TWV16 i TW16 można z łatwością przymocować do wszystkich standardowych stołów warsztatowych:

- dzięki adapterowi do stołów warsztatowych TW16AW dostępnemu w 3 rozmiarach do następujących średnic otworów: 19 mm, 20 mm i 30 mm
- dzięki wymiennym śrubom adaptera do stosowania z innymi systemami otworów

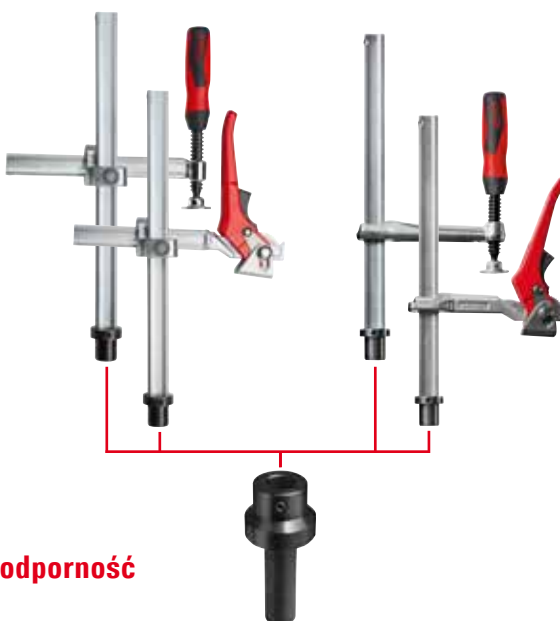

Wytrzymałość i odporność na zużycie

Sprawdzone ściski stalowe BESSEY stały się inspiracją dla opracowania elementów zaciskowych i stanowią gwarancję wykonania narzędzi odpornych na odkształcenia i skręcanie:

- dzięki wysokiej jakości stali BESSEY użytej do wykonania zoptymalizowanych profili i płynnie pracującego wrzeciona
- dzięki dźwigni z mimośrodem charakteryzującym się **wyjątkowo wysoką odpornością na zużycie**

Precyzja i niezawodność

W ofercie firmy BESSEY zawsze znajdziesz odpowiednie narzędzie mocujące do różnych zastosowań:

- dzięki **dwóm wariantom wysięgu**: regulowanemu bezstopniowo (TWV) lub stałemu (TW)
- dzięki **trzem wariantom wykonania rękojeści**: dwukomponentowa rękojeść z tworzywa sztucznego, pokrętło (w obu wersjach z płynnie pracującym wrzecionem z gwintem trapezowym oraz stopką dociskową z możliwością wymiany bez konieczności użycia dodatkowych narzędzi) lub dźwignia z mechanizmem zatraskowym zapewniającym



Adapter do stołów warsztatowych TW16AW

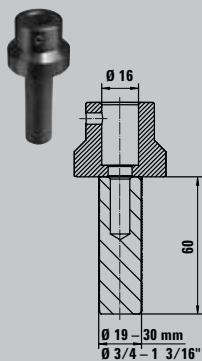

Numer katalogowy	Ø	Pasuje do		kg	szt.	V3
		mm	"			
TW16AW19	16	19	3/4	0,33	10	
TW16AW20	16	20	13/16	0,34	10	
TW16AW30	16	30	1 3/16	0,52	10	



- Wyposażenie dodatkowe do narzędzi mocujących BESSEY TWV i TW do stołów spawalniczych w systemie D16
- Pasuje do wszystkich standardowych stołów warsztatowych z systemem otworów
- Montaż bez użycia dodatkowych narzędzi
- Wymienne sworznie do stosowania z innymi systemami otworów



Narzędzie mocujące z regulowanym wysięgiem TWV



Numer katalogowy	Ø	Wysokość	Wysięg	Szyna	kg	szt.	V3
TWV16-20-15-2K	16	200	30-150	22 x 8,5	1,12	1	
TWV16-20-15K	16	200	30-150	22 x 8,5	1,04	1	
TWV16-20-15H	16	200	60-150	22 x 8,5	1,21	1	

- Precyzyjne, indywidualne mocowanie
- Ulepszany cieplnie profil szyny oraz ramię ruchome zapewniają sprężystość i elastyczność podczas mocowania
- Bezstopniowa regulacja wysięgu (TWV)

Różne wersje:

- Dwukomponentowa rękojeść z wysokiej jakości tworzywa sztucznego oraz pokrętko z zaokrąglonymi końcami – w obu wersjach zastosowano płynnie pracujące wrzeciono z gwintem trapezowym oraz stopkę dociskową z możliwością wymiany bez dodatkowych narzędzi
- Dźwignia z mechanizmem zatraskowym zapewniającym stopniowe, szybkie i odporne na wibracje mocowanie



Narzędzie mocujące ze stałym wysięgiem TW

Numer katalogowy	Ø	Wysokość	Wysięg	Szyna	kg	szt.	V3
TW16-20-10-2K	16	200	100	22 x 8,5	0,93	1	
TW16-20-10K	16	200	100	22 x 8,5	0,86	1	
TW16-20-10H	16	200	100	22 x 8,5	1,01	1	

Zaciski sprężynowe i z grzechotką

Łatwe i wszechstronne mocowanie

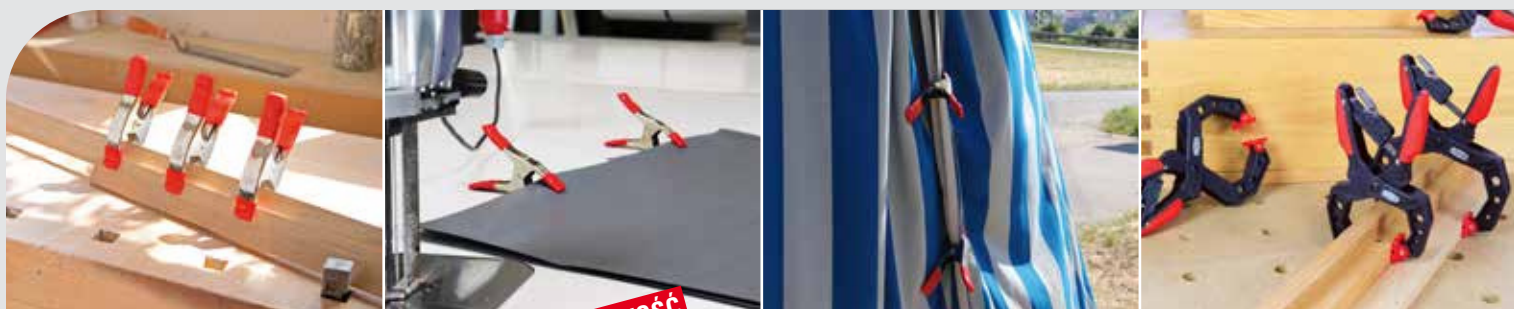

NOWOŚĆ



- XM3EU: siła mocowania do 100 N / 10 kg
- XM5EU: siła mocowania do 120 N / 12 kg
- XM7EU: siła mocowania do 150 N / 15 kg
- Końcówki i uchwyty z PVC zapobiegają uszkodzeniom
- Wytrzymała sprężyna zapewniająca pewne przytrzymywanie i mocny zacisk
- Odporny na korozję, nikielowany

Ścisk sprężynowy stały XM

Numer pkatalogowy	Zakres roboczy		Wysięg		kg	St.	V3
	mm	"	mm	"			
XM3EU	25	1	32	1 1/4	0,07	48	
XM5EU	50	2	57	2 1/4	0,17	24	
XM7EU	75	3	85	3 5/16	0,42	10	



YouTube ▶

NOWOŚĆ



- Idealny do lekkich prac wymagających zwiększonego wysięgu i bezpiecznego mocowania
- Komfortowa praca dzięki ergonomicznej rękojeści z dwukomponentowego tworzywa sztucznego oraz możliwości obsługi jedną ręką
- Szybkie luzowanie i mocowanie dzięki solidnemu mechanizmowi z grzechotką
- Dwa razy mocniejsze w porównaniu z tradycyjnymi ściskami sprężynowymi

Ścisk z grzechotką XCR

Numer pkatalogowy	Zakres roboczy		Wysięg		kg	St.	V3
	mm	"	mm	"			
XCR2	55	2 1/4	50	2	0,20	6	
XCR4	100	4	75	3	0,28	4	



YouTube ▶



Svērka pérová VarioClippix XV

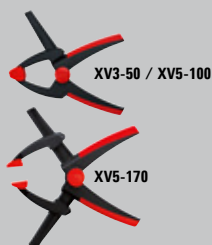

Numer katalogowy	Zakres roboczy		Wysięg		kg	szt.	V3
	mm	"	mm	"			
XV3-50	55	2	37	1 1/2	0,07	12	
XV5-100	100	4	50	2	0,17	12	
XV5-170	170	6 1/2	50	2	0,19	12	

[YouTube ▶](#)

- Regulowany zakres pracy do 170 mm, możliwość obsługi jedną ręką
- Lekki i poręczny
- Funkcjonalny i ergonomiczny kształt
- Najwyższa stabilność



Ścisk sprężynowy stały "Clippix" XC



Numer katalogowy	Zakres roboczy		Wysięg		Zawartość / szt.	kg	szt.	V3
	mm	"	mm	"				
XC1	20	3/4	20	3/4	-	0,01	10	
XC1-SET	20	3/4	20	3/4	7 x XC1	0,06	12	
XC2	25	1	30	1 1/8	-	0,02	10	
XC3	35	1 3/8	37	1 1/2	-	0,05	10	
XC5	50	2	50	2	-	0,12	10	
XC7	75	3	70	2 3/4	-	0,18	10	

[YouTube ▶](#)

- Lekki i poręczny
- Funkcjonalny i ergonomiczny kształt
- Najwyższa stabilność



Ścisk sprężynowy stały głęboki "Clippix" XCL



Numer katalogowy	Zakres roboczy		Wysięg		Zawartość / szt.	kg	szt.	V3
	mm	"	mm	"				
XCL2	55	2 1/8	60	2 3/8	-	0,02	10	
XCL2-SET	55	2 1/8	60	2 3/8	2 x XCL2	0,04	10	
XCL5	70	3	110	4 1/4	-	0,14	10	

[YouTube ▶](#)

- Długie i wąskie szczęki umożliwiają pracę w trudno dostępnych miejscach
- Możliwość mocowania elementów odsuniętych od krawędzi
- Rękojeści z miękkimi wkładkami zapewniającymi pewny chwyt

Mocowanie pod kątem i mocowanie krawędzi



- Równomiernie rozłożona siła docisku na ukosach
- Przystawiana korbka mechanizmu nawijającego umożliwia obsługę przy pomocy prawej lub lewej ręki
- Zawartość: 1 ścisk taśmowy, 4 narożniki Vario



Ścisk taśmowy okalający BAN 700

Numer katalogowy	Zakres roboczy	Taśma s x h mm	Kąt	kg	szt.	V3
BAN700	do 7 m	25 x 1	60°-180°	0,56	5	

- Automagiczne dopasowanie do różnej grubości elementów
- Szybkie mocowanie za pomocą wrzeciona
- Stabilna podstawa
- Mocowanie do blatu stołu przy pomocy zacisków – dostęp wyposażenie dodatkowe



Ścisk / Imadło kątowe samonastawne WS

Numer katalogowy	Zakres roboczy mm	Wysokość szczęk mm	Grubość „m” mm	kg	szt.	V3
WS3	2 x 55	30	30	0,96	10	
WS6	2 x 100	36	60	1,96	4	

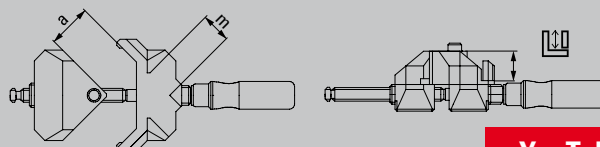

[YouTube ▶](#)

- Umożliwia szybką obsługę przy użyciu jednej ręki
- Niewielka waga
- Zakres pracy do 55 mm



Ścisk stolarski krawędziowy doczołowy EKT

Numer katalogowy	Zakres roboczy mm	Wysięg mm	kg	szt.	V3
EKT55	10-55	45	0,82	6	

- Umożliwia szybką obsługę przy użyciu jednej ręki
- Zakres pracy do 80 mm



Ścisk stolarski krawędziowy doczołowy "Kantenfix" KF

Numer katalogowy	Zakres roboczy mm	Wysięg mm	kg	szt.	V3
KF2	10-40	80	0,68	4	
KF4	10-80	110	1,48	4	

[YouTube ▶](#)



NOWOŚĆ

Nożyce wielofunkcyjne proste

Numer katalogowy	Długość całkowita		Długość ostrza		↓max.↑ mm	kg	szt.	V5
	mm	"	mm	"				
D52-2	200	8	53	2 3/16	0,6	0,26	10	



Nóż ze składanym ostrzem

Numer katalogowy	Długość całkowita		Długość ostrza		kg	szt.	V6
	mm	"	mm	"			
DBKPH-EU	160	6 1/4	28	1 1/8	0,18	12	
DBKWH-EU	160	6 1/4	28	1 1/8	0,20	12	
DBKAH-EU	160	6 1/4	28	1 1/8	0,14	12	

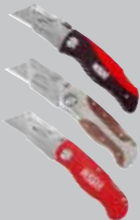

Zestaw noży DBKPH

Numer katalogowy	Wposażenie	kg	szt.	V6
DBKPH-SET	Nóż składany z chowanym ostrzem w praktycznym nylonowym etui ■ + 15 ostrzy trapezowych DBK-T ■ + 5 ostrzy hakowych DBK-H ■ + 2 ostrza do cięcia linoleum DBK-L ■ + 2 ostrza do wycinania DBK-A	0,56	8	



Narzędzie wielofunkcyjne z dużymi nożycami

Numer katalogowy	Długość całkowita po rozłożeniu		Długość całkowita po złożeniu		Długość ostrza		kg	szt.	V6
	mm	"	mm	"	mm	"			
DBST	175	7	100	4	55	2 3/16	0,36	8	



- Przeznaczone do długich cięć prostych (wycinania łuków o dużych promieniach)
- Wszystkie elementy metalowe ze stali nierdzewnej
- Rękojeści z tworzywa sztucznego wzmocnianego włóknem szklanym z miękkimi wkładkami

- **DBKPH-EU**: wygodna rękojeść z tworzywa sztucznego, podpórka pod kciuk zapewniająca maksymalną siłę docisku, magazynek z 5 ostrzami zapasowymi
- **DBKWH-EU**: rękojeść z drewna szlachetnego
- **DBKAH-EU**: lekka rękojeść aluminiowa
- Szybki mechanizm wymiany ostrza
- Uchwyt do mocowania na pasku

- Nóż z wygodną rękojeścią z tworzywa sztucznego
- Praktyczne nylonowe etui z zamkiem błyskawicznym
- Cztery wymienne ostrza do cięcia różnych materiałów

- Narzędzie wielofunkcyjne łączące 7 funkcji: nożyce, nóż, piłka, pilnik, wkrętak do wkrętów z wgłębieniem krzyżowym oraz duży i mały wkrętak do wkrętów z rowkiem
- Do cięcia: skóry, linek, winylu, cienkich kabli, sznurka, cienkiego tworzywa sztucznego, papieru i wielu innych materiałów
- Trwałe etui do mocowania na pasku gwarantuje bezpieczne przechowywanie i stałą dostępność narzędzia
- Rękojeść ze stali nierdzewnej z miękkimi wkładkami zapobiega wyslizgiwaniu się narzędzia podczas pracy

Montaż ościeżnic drzwi i okien



TU:

- Umożliwia precyzyjne ustawienie i unieruchomienie ościeżnicy drzwi podczas osadzania i wypełniania pianką
- Czterokątny, teleskopowy profil z anodowanego aluminium ze skalą w mm oraz śrubą zaciskową do precyzyjnego ustalaniażądanego wymiaru
- Stopka dociskowa krzyżowa i przekładane zaciski do ościeżnic o głębokości od 6 do 13 mm lub od 13 do 30 mm
- Przekładane ramię z powiększonymi powierzchniami mocującymi i zdejmowanymi wysięgnikami umożliwia bezpieczny i łatwy montaż ościeżnic drzwi

TUX:

- Wyposażenie dodatkowe zwiększające rozpiętość przyrządu ustalającego do montażu ościeżnic drzwi TU
- Umożliwia montaż drzwi o ponadstandardowej szerokości
- Łatwy montaż bez użycia dodatkowych narzędzi

TFM:

- Umożliwia szybkie i precyzyjne ustawienie i unieruchomienie ościeżnic drzwi podczas montażu
- Doskonałe uzupełnienie przyrządu ustalającego do montażu ościeżnic drzwi TU i TMS

WTR:

- Umożliwia ustawienie i unieruchomienie narożników ościeżnicy
- Precyzyjne ustawienie nadproża oraz boków ościeżnicy pod kątem prostym

FRK:

- Umożliwia szybkie i precyzyjne ustawienie i unieruchomienie ram okien podczas montażu

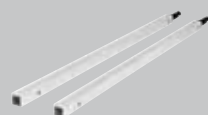

Przyrząd ustalający do montażu ościeżnic drzwi TU dostępny oddzielnie i w zestawie

Numer katalogowy	Zawartość	Zakres roboczy	⚖️	📦	V3
		mm	kg	szt.	
TU	1 sztuk	565-1010	1,27	2	
TU-TRAGE	6 sztuk TU w nylonowym etui	565-1010	9,78	1	

[YouTube ▶](#)

Przedłużacz do przyrządu ustalającego do montażu ościeżnic drzwi TUX

Numer katalogowy	Zawartość	Zakres roboczy	⚖️	📦	V3
		mm	kg	szt.	
TUX	2 przedłużacze	1040-1960	0,37	1	

Przyrząd przytrzymujący do montażu ościeżnic drzwi TFM

Numer katalogowy	Zakres regulacji	Wysięg	⚖️	📦	V3
	mm	mm	kg	szt.	
TFM-2K	35	70	0,58	2	

Przyrząd przytrzymujący narożnikowy do montażu ościeżnic drzwi WTR

Numer katalogowy	Zakres grubości ościeżnicy	Zakres regulacji	⚖️	📦	V3
	mm	mm	kg	szt.	
WTR	8-30	32	1,05	2	

Przyrząd ustalający do montażu ram okien FRK

Numer katalogowy	Grubość ram	Zakres regulacji	⚖️	📦	V3
	mm	mm	kg	szt.	
FRK85	40-85	30	0,43	4	

Narzędzia montażowe stosowane przy wykańczaniu wnętrza

Montaż parkietu i paneli podłogowych



Po prostu lepszy.



Ścisk przyssawkowy PS55 i PS130



PS55



PS130

Numer katalogowy	Zakres roboczy mm	Szerokość mm	Długość mm	kg	szt.	V3
PS55	10-55	144	363	1,68	1	
PS130	5-130	215	715	4,08	1	

[YouTube ▶](#)

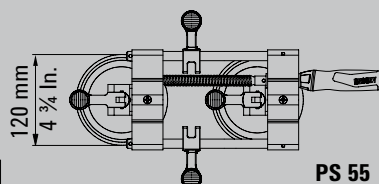

PS 55

[YouTube ▶](#)

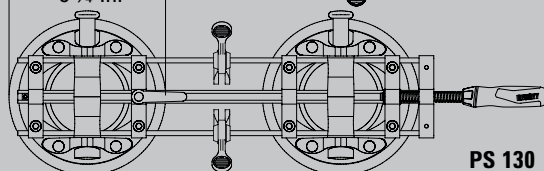

PS 130

Przyrząd dystansujący do montażu parkietu i paneli podłogowych AV2 (4 szt./opakowanie)



Numer katalogowy	Zakres roboczy mm	Szerokość szczęk mm	Zakres regulacji mm	kg	szt.	V3
AV2	20	89	5-20	0,22	12	

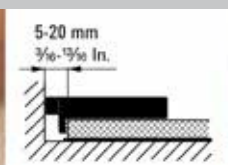

[YouTube ▶](#)

PS55:

- Umożliwia mocowanie i pozycjonowanie elementów o gładkich powierzchniach
- siła mocowania do 260 N
- Dźwignie na przyssawkach umożliwiają sprawną obsługę

PS130, ciężki:

- Umożliwia mocowanie i pozycjonowanie elementów o gładkich powierzchniach także o większych ciężarach takich
- Ręczna pompka wytwarza podciśnienie umożliwiające poziome mocowanie ścisku i wytworzenie maksymalnej siły mocowania do 1 200 N
- Wskaźnik pierścieniowy na tłoku pompki pozwala w każdej chwili kontrolować bezpieczną wartość podciśnienia

- Bezstopniowa regulacja odstępu od ściany w zakresie od 5 do 20 mm
- Umożliwia układanie parkietu i podłóg laminowanych w systemie pływającym
- Szeroka powierzchnia przylegania i podparcia zapobiega powstawaniu wgniecień na deskach podłogowych i tynku
- Pokrętła umożliwiają łatwy demontaż
- Niewielka waga i kompaktowe rozmiary

Podpórki sufitowe

Wszystko pod kontrolą!



Wyjątkowo pewne podparcie podepření

Podpórka sufitowa gwarantuje niezawodne podparcie:

- dzięki wyjątkowo stabilnej konstrukcji pozwalającej na obciążenie do 350 kg – w zależności od rozmiaru podpory i długości przedłużenia
- dzięki górnym i dolnym powierzchniom podparcia z zabezpieczeniem antypoślizgowym z PCW (9 x 7 cm)
- dzięki zabezpieczeniu antypoślizgowym, zintegrowanym z rękojeścią



3.500 N
350 kg
770 lbs

Precyzyjna obsługa i szybka praca

Podpórke sufitową można precyzyjnie dostosować do warunków pracy i bezpiecznie luzować:

- dzięki mocowaniu w trzech krokach: w celu wstępnego ustawienia nacisnąć przycisk zwalniający i wysunąć rurę teleskopową na żądaną wysokość. Za pomocą dźwigni pompującej precyzyjnie dosunąć podpórę do podtrzymywanego elementu. Następnie tak długo obracać rękojeść w kierunku zgodnym z ruchem wskazówek zegara, aż uzyskana zostanie wymagana siła podtrzymywania (zwrócić uwagę na maksymalne obciążenie)
- dzięki luzowaniu w dwóch krokach: obracać podpórke sufitową w kierunku przeciwnym do ruchu wskazówek zegara. Gdy siła podtrzymywania przestanie działać, nacisnąć przycisk zwalniający i wsunąć rurę teleskopową

- Maksymalne obciążenie do 350 kg przy całkowicie wsuniętej rurze teleskopowej
- Wyjątkowo stabilna konstrukcja dzięki zastosowaniu wytrzymałych rur stalowych i powierzchniom podparcia z zabezpieczeniem antypoślizgowym z PCW (9 x 7 cm)
- Wygodna obsługa jedną ręką dzięki rękojeści dwukomponentowej z tworzywa sztucznego z mechanizmem pompującym
- Przycisk szybkiego przesuwania do szybkiego wysuwania i wsuwania rury teleskopowej
- Regulowana siła przytrzymywania dzięki obracanej rękojeści
- Możliwość stosowania na pochyłościach dzięki powierzchniom podparcia wychylnym bezstopniowo w zakresie od -45° do +45°
- STE250, STE300, STE370: Certyfikat jakości i bezpieczeństwa GS

NOWOŚĆ

Podpórka sufitowa STE z dźwignią pompującą

Numer katalogowy	Zakres regulacji	Graniczne obciążenie		kg	szt.	V3
		przy minimalnym wysięgu	przy maksymalnym wysięgu			
STE90	575-910	350	350	1,80	2	
STE250	1450-2500	350	160	3,30	2	
STE300	1700-3000	350	110	3,80	2	
STE370	2070-3700	350	65	4,50	2	

*STE90 nie posiada obecnie certyfikatu GS

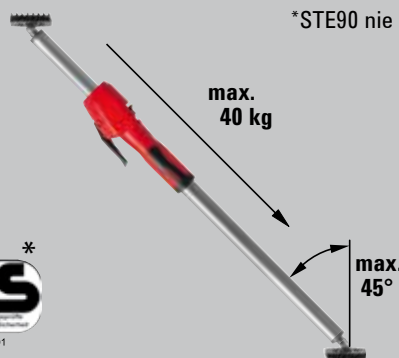

NO. Z1A 111445 0001

YouTube ▶



Pewne podparcie

Wytrzymała konstrukcja podpory oraz zabezpieczenie antypoślizgowe umożliwiają pewne podparcie nawet delikatnych materiałów:

- dzięki specjalnym rurom stalowym o nośności do 150 kg – w zależności od rozmiaru podpory i długości przedłużenia
- dzięki dodatkowej blokadzie przycisku zwalnającego
- dzięki górnym i dolnym powierzchniom podparcia z zabezpieczeniem antypoślizgowym z PCW

1.500 N
150 kg
330 lbs



Łatwa obsługa

Podpórke sufitową można szybko przygotować do pracy:

- dzięki mocowaniu w tylko dwóch krokach: wstępne ustawienie odbywa się za pomocą rury teleskopowej z systemem szybkiego mocowania; ostateczne zamocowanie wymaga już tylko obrócenia uchwytu wykonanego z pianki

Podpórka sufitowa ST

Numer katalogowy	Zakres regulacji mm	Graniczne obciążenie				V3
		przy minimalnym wysięgu kg	przy maksymalnym wysięgu kg			
ST125	750-1250	150	60	1,41	10	
ST250	1450-2500	150	60	2,06	10	
ST290	1600-2900	150	50	2,24	10	

[YouTube ▶](#)

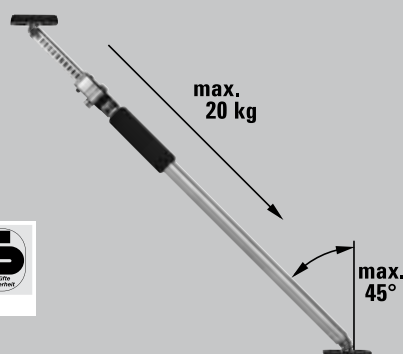

- Maksymalne obciążenie do 150 kg przy całkowicie wsuniętej rurze teleskopowej
- Stabilna konstrukcja dzięki specjalnym rurom stalowym oraz powierzchniom podparcia z zabezpieczeniem antypoślizgowym z PCW (8,5 x 6,5 cm)
- Możliwość stosowania także na elementach skośnych dzięki bezstopniowo wychylnym w zakresie -45° do +45° powierzchniom podparcia
- Teleskopowa rura wewnętrzna z blokadą oraz rura zewnętrzna obracana za pomocą uchwytu z pianki umożliwiającą prostą i pewną obsługę
- Certyfikat jakości i bezpieczeństwa GS

Podpórka sufitowa STE

Akcesoria do jeszcze większej liczby zastosowań

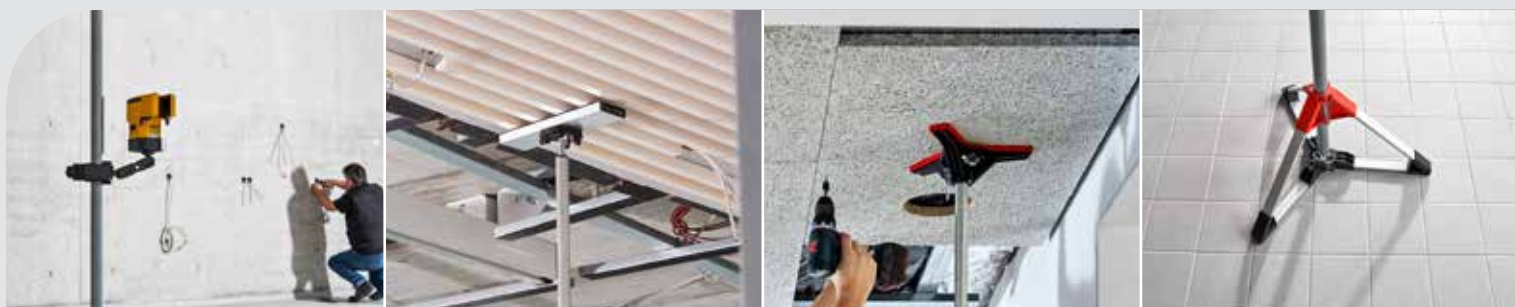

- Uchwyt z gwintem 1/4" do mocowania przyrządów pomocniczych, np. lasera, kamery, oprawy oświetleniowej
- Montaż na powierzchniach okrągłych (0-45 mm) i kwadratowych (0-55 mm), np. podpórkach sufitowych, profilach, drabinach bez użycia dodatkowych narzędzi
- Uchwyt obrotowy w kształcie litery L z dwiema osiami obrotu: 360° obok klamry zaciskowej, 180° przy mocowaniu gwintowym

NOWOŚĆ



Uchwyt do mocowania STE-LH

Numer katalogowy	Długość	Szerokość	Wysokość			
	mm	mm	mm	kg	szt.	V3
STE-LH	200	140	60	0,25	8	



YouTube ▶

- Lekki profil aluminiowy z antypoślizgową gumą
- Zwiększa powierzchnię styku podpórek sufitowych BESSEY ST (tylko połączeniu z wymienną powierzchnią podparcia 3101952) i STE
- Możliwość stosowania na pochyłościach dzięki powierzchni podparcia wychylanym bezstopniowo w zakresie od -45° do +45°
- Pewne mocowanie na powierzchniach podparcia dzięki pokrętlom gwiazdowym

NOWOŚĆ



Płytkę podporowa STE-SP35

Numer katalogowy	Długość	Szerokość	Wysokość			
	mm	mm	mm	kg	szt.	V3
STE-SP35	355	80	22	0,60	20	

YouTube ▶

NOWOŚĆ



Wymienna powierzchnia podparcia

Numer katalogowy	Pasuje do	Długość	Szerokość	Wysokość			
		mm	mm	mm	kg	szt.	V3
3101952	ST, STE	90	70	10	0,15	100	

Podpórka sufitowa STE



Po prostu lepszy.

NOWOŚĆ



Wspornik sufitowy STE-DS

Numer katalogowy	Pasuje do			
		kg	szt.	V3
STE-DS	ST, STE	0,42	20	



[YouTube ►](#)

- Akcesoria do podpórek sufitowych o średnicy zewnętrznej teleskopowej rury wewnętrznej od 25 mm do 28 mm
- Zwiększa powierzchnię podparcia
- Równomierne rozłożenie siły dzięki trójskrzydłkowemu powierzchniowi podparcia
- Szybki montaż bez użycia dodatkowych narzędzi
- Bezpieczna praca dzięki mocowaniu rury stalowej z każdej strony, co zapobiega przechyleniu powierzchni podparcia

NOWOŚĆ



Stojak budowlany STE-BS

Numer katalogowy	Pasuje do			
		kg	szt.	V3
STE-BS	ST, STE	1,66	10	



[YouTube ►](#)

- Akcesoria do podpórek sufitowych o średnicy rury zewnętrznej od 29 mm do 32 mm
- Zapewnia stabilność zamocowanej podpórki, ponieważ siły oddziałują punktowo w dół
- Pozwala na stosowanie podpórek sufitowych także na zewnątrz bez konieczności ich mocowania w górnym punkcie
- Szybki montaż bez użycia dodatkowych narzędzi
- Lekka i stabilna konstrukcja z profili aluminiowych oraz tworzywa sztucznego wzmocnionego włóknem szklanym

NOWOŚĆ



Torba wielofunkcyjna do podpórki sufitowej STE-BAG

Numer katalogowy	Pasuje do			
		kg	szt.	V3
STE-BAG	STE300, STE370, ST290	0,92	1	



[YouTube ►](#)

- Do wygodnego transportu i bezpiecznego przechowywania dwóch podpórek sufitowych BESSEY STE300, STE370 i ST290 oraz akcesorii
- Zapewnia komfort dzięki wyściełanemu paskowi na ramię oraz możliwości regulacji długości paska do znajdującej się w torbie podpórki sufitowej
- Praktyczna torba z długim zamkiem błyskawicznym i czterema kieszeniami zewnętrznymi zapewniającymi dodatkowe miejsce do przechowywania
- Wytrzymały materiał

Nowe możliwości mocowania elementów o dużej szerokości



Bezpieczne

- dzięki sile mocowania do 6 500 N dla ścisków SLV, oraz sile mocowania do 9 000 N dla ścisków GSV
- dzięki wyśrodkowaniu na mocowanym przedmiocie

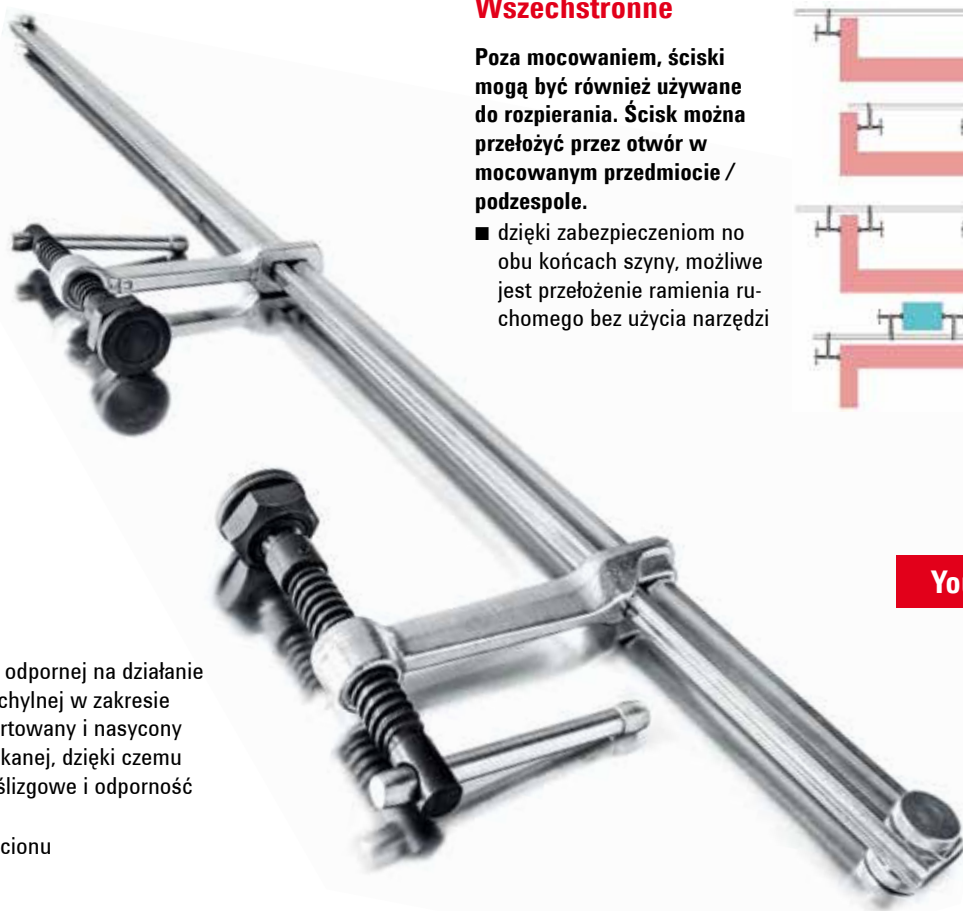

Wszechstronne

Poza mocowaniem, ściski mogą być również używane do rozpierania. Ścisk można przełożyć przez otwór w mocowanym przedmiocie / podzespolu.

- dzięki zabezpieczeniom na obu końcach szyny, możliwe jest przełożenie ramienia ruchomego bez użycia narzędzi

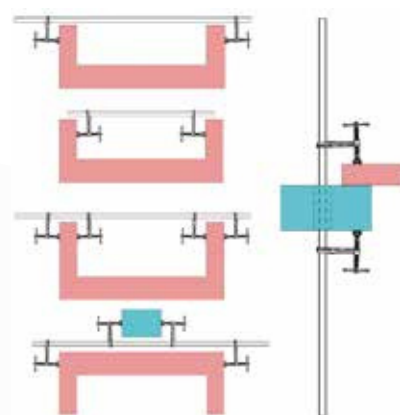

Trwałe

- dzięki stopce dociskowej, odpornej na działanie wysokich temperatur (wychylnej w zakresie do 35°) – GSV posiada hartowany i nasączony olejem wkład ze stali spiekanej, dzięki czemu ma doskonałe własności ślizgowe i odporność na uszkodzenia
- dzięki hartowanemu wrzecionu

[YouTube ▶](#)

- Siła mocowania do 6 500 N (SLV) lub do 9 000 N (GSV)
- Wyśrodkowanie na mocowanym przedmiocie zapobiega niepożądanemu wychyleniu
- Specjalna stopka dociskowa odporna na działanie wysokich temperatur, wychylna w zakresie do 35°, zapewnia długą żywotność
- Ścisk można przełożyć przez otwór w mocowanym przedmiocie/podzespolu
- Wymienne ramiona ruchome dostępne w różnych wersjach oferują szerokie możliwości stosowania (por. akcesoria)



Zestaw ścisków ślusarskich stalowych wzmocnionych SLV/GSV, kompletny

Numer katalogowy	< a >	< b >	< e >	< x >	⚖️	📦	V2
	mm	mm	mm	mm	kg	szt.	
Zestaw ścisków ślusarskich stalowych wzmocnionych SLV							
SLV100M	1000	120	340-1250	27 x 13	4,71	1	
SLV150M	1500	120	340-1750	27 x 13	5,90	1	
SLV200M	2000	120	340-2250	27 x 13	6,50	1	
Zestaw ścisków ślusarskich stalowych wzmocnionych GSV							
GSV300M	3000	140	400-3340	30 x 15	12,98	1	

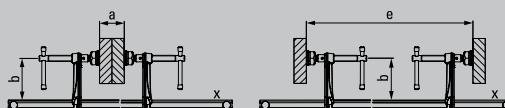



**4 zestawy ścisków
+ 4 szyny
+ 6 ruchomych ramion
= „X” opcji**

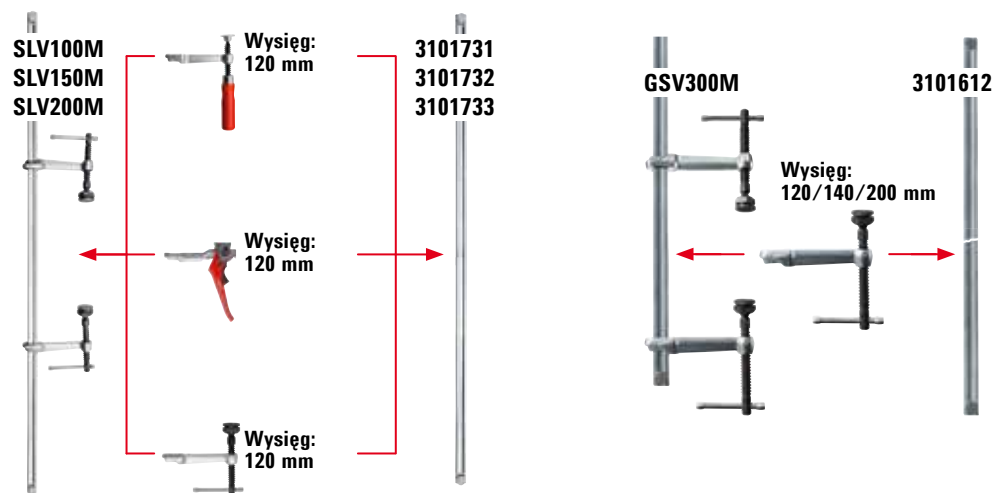

Szyna serii SLV/GSV

Numer katalogowy	< a > mm	< x > mm	⚖️ kg	📦 szt.	V2
Szyna serii SLV					
3101731	1000	27 x 13	2,85	1	
3101732	1500	27 x 13	4,05	1	
3101733	2000	27 x 13	5,25	1	
Szyna serii GSV					
3101612	3000	30 x 15	10,40	1	

- Profil 27 x 13 mm (SLV) lub 30 x 15 mm (GSV) ciągnięty na zimno, cynkowany
- Zabezpieczenia na obu końcach szyny pozwalają na szybkie przełożenie ramienia ruchomego bez użycia dodatkowych narzędzi
- Przeznaczona do wszystkich ramion ruchomych serii SLV lub GSV



Ramię ruchome kompletne do ścisków serii SLV

Numer katalogowy	Wersja	< b > mm	< x > mm	⚖️ kg	📦 szt.	V3
3101426	Uchwyt drewniany	120	27 x 13	0,73	1	
3101337	Dźwignia	120	27 x 13	1,10	1	
3101338	Pokrętło ze specjalną stopką dociskową	120	27 x 13	0,82	1	

- Trzy warianty/wersje rękojeści
- Przeznaczona do wszystkich szyn serii SLV



Ramię ruchome kompletne do ścisków serii GSV

Numer katalogowy	Wersja	< b > mm	< x > mm	⚖️ kg	📦 szt.	V3
3101329	Pokrętło ze specjalną stopką dociskową z	120	30 x 15	1,13	1	
3101330	wkładem ze stali spiekanej	140	30 x 15	1,23	1	
3101331	wkładem ze stali spiekanej	200	30 x 15	1,40	1	

- Jeden wariant/wersja rękojeści oraz trzy różne wysokości ramion
- Przeznaczona do szyny serii GSV

Ścisk ciesielski

Zaciskanie krokwi i belek

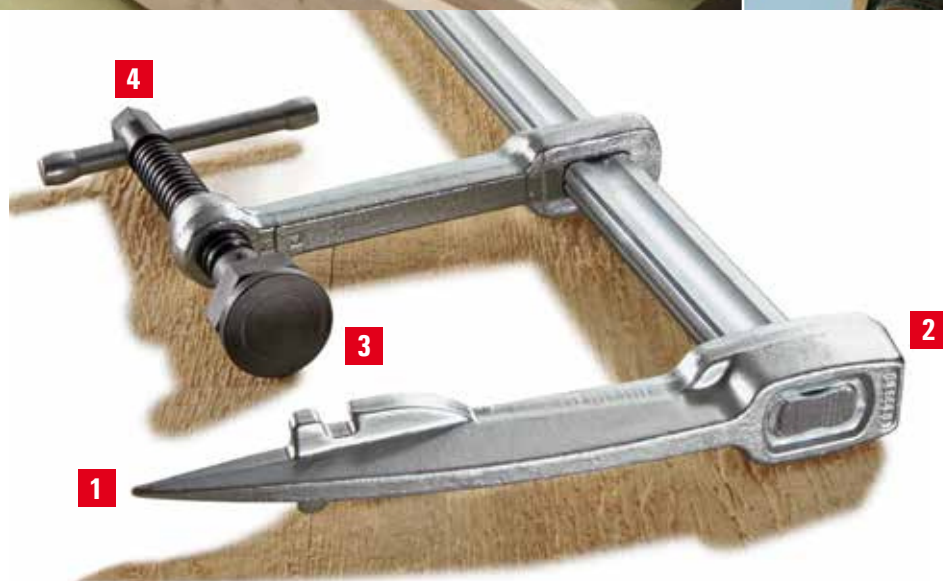

Oferowane korzyści:

- 1 Wbijany szpic**
Po wbiciu szpicu w krokiew ścisk jest szybko dosuwany, umożliwiając od razu pewne mocowanie.
- 2 Szeroka powierzchnia do pobijania**
Szeroka powierzchnia do pobijania ułatwia głębsze wbicie szpica.
- 3 Ruchoma stopka dociskowa**
W modelu SPZ 80 K ruchoma stopka dociskowa wychylna do 35° umożliwia mocowanie elementów pod kątem.
- 4 Stabilny zabierak**
W modelu SPZ 80 K stabilny zabierak na końcu wrzeziony umożliwia wspomaganie kluczem dokręcanie i kontrolę siły mocowania.

- Siła mocowania do 12 000 N
- Do prac ciesielskich np. montażu krokwi dachowych i konstrukcji z drewna
- Model SPZ 80 K z zabierakiem 17 mm i specjalną stopką dociskową odporną na działanie wysokich temperatur z wkładem ze stali spiekanej, z możliwością wychylenia w zakresie do 35°

- Specjalna stopka dociskowa z wkładem ze stali spiekanej, wychylna w zakresie do 35°, zapewnia długą żywotność

Różne rodzaje:

- Wersja standardowa – z gładką powierzchnią
- Wersja chropowata – ze żłobkowaną powierzchnią poprawiającą chwyt np. na zanieczyszczonych powierzchniach
- Wersja z wpustem w kształcie litery V – umożliwiającym mocowanie elementów o przekroju okrągłym, walnymi i wielokątnym

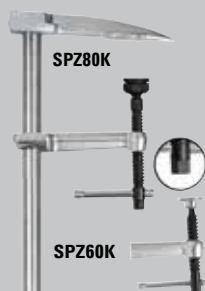

Ścisk ciesielski stalowy ze szpicem do wbijania SPZ

Numer katalogowy	Zakres roboczy	Wysięg	Szyna	⚖️	📦	V2
	mm	mm	mm	kg	szt.	
SPZ60K	600	120	27 x 13	2,90	5	
SPZ80K	800	140	30 x 15	5,00	2	



Specjalna stopka dociskowa

Numer katalogowy	Wersja	Pasuje do		V3
3100736	Standardowa	SLV, GSV, SPZ80K		
3101192	Chropowata			
3101193	W kształcie V			
3101219**	Pierścień nacinający	SLV, GSV, SPZ80K		

** Stopka dociskowa z pierścieniem nacinającym zapewnia bezpośrednie mocowanie w belce drewnianej
Oferta do wyczerpania zapasów

Przenośne ściski do klejenia drewna

Idealne do klejenia



Po prostu lepszy.



Ścisk do ram

Numer katalogowy	Zakres roboczy mm	Wymiary szczęk b x h mm	kg	szk.	V3
z profilem T 40 x 40 x 5 mm					
TB100	1000	66 x 43	5,07	1	
TB120	1200	66 x 43	5,54	1	
TB150	1500	66 x 43	6,03	1	
TB210	2100	66 x 43	7,87	1	
TB250	2500	66 x 43	9,43	1	
z profilem I 37 x 11 x 4,5 mm					
TL60	600	48 x 53	3,80	2	
TL90	900	48 x 53	4,30	2	
TL120	1200	48 x 53	5,00	2	
TL180	1800	48 x 53	6,30	2	

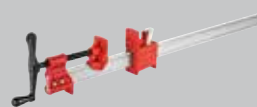

TB:

- Siła mocowania do 14 000 N
- Sworzeń z łańcuszkiem zabezpieczającym przed zgubieniem
- Rękojeść z przetyczką
- Wysoka stabilność dzięki profilowi T

TL:

- Siła mocowania do 9 900 N
- Ruchośne szczęki dociskowe
- Korbki
- Wysoka stabilność dzięki profilowi I



Ścisk śrubowy do rur BPC

Numer katalogowy	Średnica rur Ø		Wysięg mm	kg	szk.	V3
	mm	"				
BPC-H12	21,3	1/2	40	0,88	4	
BPC-H34	26,9	3/4	42	1,30	4	



- Przeznaczony do rur stalowych DN 20 / R 3/4" lub DN 15 / R 1/2"
- Średnica zewnętrzna 26,9 mm lub 21,3 mm
- Dowolna regulacja zakresu mocowania
- Stopki umożliwiające ustawienie ścisku

Narzędzia do mocowania i do cięcia stworzone przez profesjonalistów dla profesjonalistów



Po prostu lepszy.

Jeśli chodzi o innowacyjne rozwiązania w zakresie mocowania przedmiotów obrabianych oraz cięcia blach u nas znajdziesz odpowiednie narzędzie. Niezależnie od tego, czy niezbędne są klasyczne ściski, tradycyjne nożyce do blachy czy rozwiązania specjalne, BESSEY oferuje odpowiednie narzędzie do mocowania i cięcia dla każdego rzemieślnika w zakresie obróbki drewna i metalu, aby zapewnić optymalne wsparcie podczas pracy.

BESSEY



Szczegółowe informacje na temat wszystkich produktów na stronie <https://www.bessey.de/pl-pl>



Ściski śrubowe ślusarskie wzmocnione



Szcypce zaciskowe spawalnicze

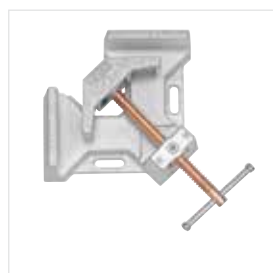

Imadła kątowe spawalnicze

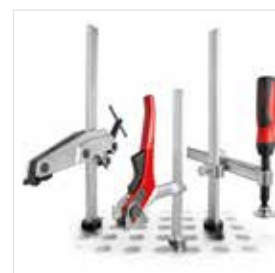

Narzędzia mocujące do stołów spawalniczych

Narzędzia do cięcia



Nożyce dźwigniowe do blachy

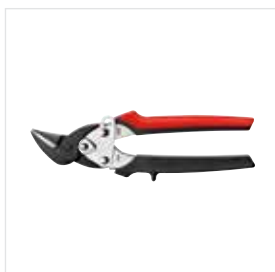

Nożyce dźwigniowe uniwersalne, małe D15A

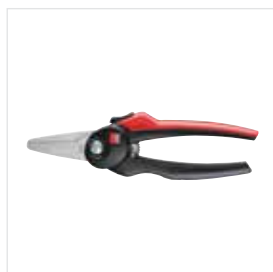

Nożyczki wielofunkcyjne

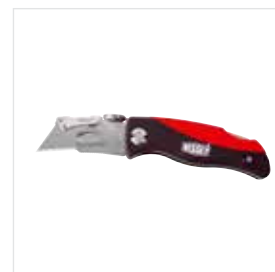

Noże składane i narzędzia wielofunkcyjne Multitool



BESSEY Tool GmbH & Co. KG ■ Mühlwiesenstraße 40
74321 Bietigheim-Bissingen, Germany
Fon +49 7142 401-0 ■ Fax +49 7142 401-452
E-Mail: tool-info@bessey.de

Dystrybutor:

pr-bessey-holzprodukte_pl_11/2023
Nie ponosimy odpowiedzialności za błędy i pomyłki w druku.

Więcej informacji
www.bessey.de

