

Smarta lösningar kring träarbeten

(November 2023)

BESSEY

Helt enkelt bättre.



Skruvtvingar av aducerat gjutjärn

Originalalet är bäst



- Spännkraft upp till 6 000 N
- Högkvalitativt handtag av tvåkomponentmaterial
- Tryckbrickorna kan bytas ut utan verktyg (fr o m 80 mm gapdjup)
- Med skydd på spännytan
- Kraftig profilskena med räffling
- BESSEY glidskydd (fr o m 80 mm gapdjup)



[YouTube ▶](#)

Original BESSEY skruvtving av aducerat gjutjärn TG med handtag av tvåkomponentmaterial

Artikelnr	Spännvidd mm	Gapdjup mm	Skena mm	kg	st	V1
TG10-2K	100	50	15 x 5	0,26	10	
TG12-2K	120	60	20 x 5	0,42	10	
TG16-2K	160	80	25 x 6	0,66	10	
TG20B8-2K	200	80	25 x 6	0,77	10	
TG25B8-2K	250	80	25 x 6	0,82	10	
TG30B8-2K	300	80	25 x 6	0,87	10	
TG40B8-2K	400	80	25 x 6	0,97	10	
TG20-2K	200	100	27 x 7	1,06	10	
TG25S10-2K	250	100	27 x 7	1,15	10	
TG30S10-2K	300	100	27 x 7	1,18	10	
TG40S10-2K	400	100	27 x 7	1,33	10	
TG50S10-2K	500	100	27 x 7	1,46	10	
TG25-2K	250	120	29 x 9	1,54	10	
TG30S12-2K	300	120	29 x 9	1,63	10	
TG40S12-2K	400	120	29 x 9	1,78	10	
TG50S12-2K	500	120	29 x 9	1,98	10	
TG60S12-2K	600	120	29 x 9	2,13	5	
TG80S12-2K	800	120	29 x 9	2,46	5	
TG100S12-2K	1000	120	29 x 9	2,83	5	
TG30-2K	300	140	32 x 10	2,20	10	
TG40S14-2K	400	140	32 x 10	2,41	5	
TG50S14-2K	500	140	32 x 10	2,62	5	
TG60S14-2K	600	140	32 x 10	2,85	5	
TG80S14-2K	800	140	32 x 10	3,29	5	
TG100S14-2K	1000	140	32 x 10	3,71	5	
TG40-2K	400	175	32 x 10	2,70	5	
TG50S17-2K	500	175	32 x 10	2,90	1	
TG60S17-2K	600	175	32 x 10	3,16	1	
TG80S17-2K	800	175	32 x 10	3,50	1	
TG100S17-2K	1000	175	32 x 10	4,00	1	

- Spännkraft upp till 6 000 N
- Högkvalitativt handtag av tvåkomponentmaterial
- Tryckbrickorna kan bytas ut utan verktyg (fr o m 80 mm gapdjup)
- Med skydd på spännytan
- Kraftig profilskena med räffling
- BESSEY glidskydd (fr o m 80 mm gapdjup)



Stor skruvtving av aducergods TGK med handtag av tvåkomponentmaterial

[YouTube ▶](#)

Artikelnr	Spännvidd mm	Gapdjup mm	Skena mm	kg	st	V1
TGK40-2K	400	120	35 x 11	2,52	5	
TGK50-2K	500	120	35 x 11	2,70	5	
TGK60-2K	600	120	35 x 11	3,00	5	
TGK80-2K	800	120	35 x 11	3,53	5	
TGK100-2K	1000	120	35 x 11	4,00	5	
TGK125-2K	1250	120	35 x 11	4,48	1	
TGK150-2K	1500	120	35 x 11	5,31	1	
TGK200-2K	2000	120	35 x 11	6,66	1	
TGK250-2K	2500	120	35 x 11	7,93	1	
TGK300-2K	3000	120	35 x 11	9,20	1	

Skrutvingar av aducerat gjutjärn

Sortimentsöversikt



Helt enkelt bättre.



**Glidskydd, optimerad profilskena –
spännkraft upp till 6 000 N**

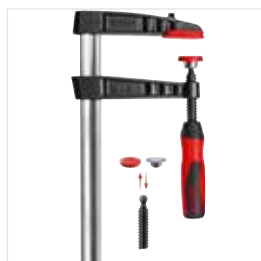

Skrutvting av aducerat gjutjärn
med handtag av
tvåkomponentmaterial TG-2K

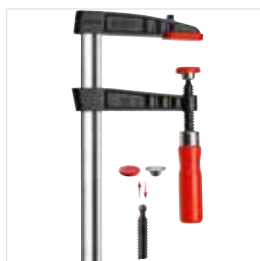

Skrutvting av aducerat gjutjärn
med trähandtag
TG



Skrutvting av aducerat gjutjärn
med vridpinne
TG-K

**Optimerad profilskena –
spännkraft upp till 5 500 N**

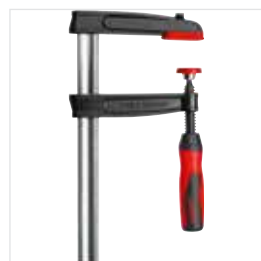

Skrutvting av aducerat gjutjärn
med handtag av
tvåkomponentmaterial TPN-BE-2K

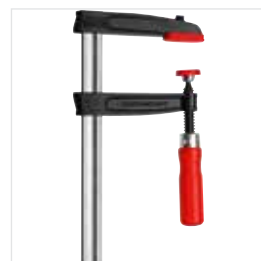

Skrutvting av aducerat gjutjärn
med trähandtag
TPN-BE

**Glidskydd, optimerad profilskena –
spännkraft upp till 7 000 N**

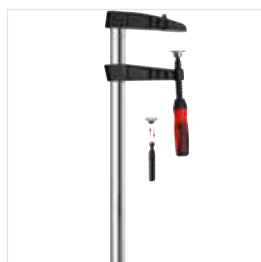

Stor skrutvting av aducergods
med handtag av tvåkomponent-
material TGK-2K

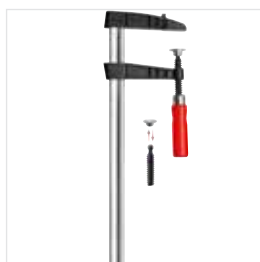

Stor skrutvting av aducergods
med trähandtag
TGK



Stor skrutvting av aducergods
med vridpinne
TGK-K

**Optimerad profilskena –
spännkraft upp till 6 500 N**



Stor skrutvting av
aducergods
med trähandtag TKPN-BE



Detaljerad information
om alla skrutvingar av
aducerat gjutjärn under
<https://www.bessey.de/sv-se>

**Kraftig profilskena –
spännkraft upp till 5 500 N**

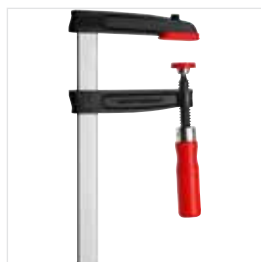

Skrutvting av aducerat gjutjärn
med trähandtag
TGRC



Stor skrutvting av aducergods
med trähandtag TGKR

**Kraftigt utförande, kraftig profilskena –
spännkraft upp till 7 000 N**



Djupsännskrutvting
med trähandtag
TGNT



Djupsännskrutvting
med vridpinne
TGNT-K

Smidda tvingar

BESSEY helstålskvalitet utan konkurrens



- 20 % högre spännkraft per spindelvarv tack vare optimerad profilskena
- Högsta säkerhet genom rak kraftöverföring på glidbygel
- Spännkraft upp till 6 000 N
- Glidbygel och fast bygel seghärdade för fjädrande och elastisk fastspänning
- Högkvalitativt handtag av tvåkomponentsmaterial
- Tryckbrickorna kan bytas ut utan verktyg (fr o m 80 mm gapdjup)



[YouTube ▶](#)

Original BESSEY smidd tving GZ med handtag av tvåkomponentmaterial

Artikelnr	Spännvidd mm	Gapdjup mm	Skena mm	kg	st	V2
GZ10-2K	100	60	15 x 6	0,31	10	
GZ12-2K	120	60	15 x 6	0,32	10	
GZ16-2K	160	80	17,5 x 6,8	0,57	10	
GZ40-8-2K	400	80	17,5 x 6,8	0,76	10	
GZ20-2K	200	100	22 x 8,5	1,01	10	
GZ25-2K	250	120	24,5 x 9,5	1,38	10	
GZ30-12-2K	300	120	24,5 x 9,5	1,46	10	
GZ40-12-2K	400	120	24,5 x 9,5	1,62	10	
GZ50-12-2K	500	120	24,5 x 9,5	1,78	10	
GZ60-12-2K	600	120	24,5 x 9,5	1,95	5	
GZ80-12-2K	800	120	24,5 x 9,5	2,20	5	
GZ100-12-2K	1000	120	24,5 x 9,5	2,45	5	
GZ30-2K	300	140	28 x 11	1,98	10	
GZ40-2K	400	120	28 x 11	2,12	10	
GZ50-2K	500	120	28 x 11	2,30	5	
GZ60-2K	600	120	28 x 11	2,49	5	
GZ80-2K	800	120	28 x 11	2,36	5	
GZ100-2K	1000	120	28 x 11	3,25	5	
GZ125-2K	1250	120	28 x 11	3,79	1	

- Större kraftreserver på grund av optimerad profil på skenan för jämn uppbyggnad av spännkraften, i synnerhet när spännvidden utnyttjas för fullt
- Frigivningsspak med glidskydd
- Excentrar av sinterstål är speciellt slitstarka, med låg friktion på grund av att ytan är hårdare
- Snabb – upp till 5 gånger snabbare än traditionella tvingar
- Säker – okänslig mot vibrationer
- Kraftig – spännkraft upp till 8 500 N



Snabbtving GH

Artikelnr	Spännvidd mm	Gapdjup mm	Skena mm	kg	st	V2
GH12	120	60	15 x 6	0,49	10	
GH16	160	80	17,5 x 6,8	0,64	10	
GH20-8	200	80	17,5 x 6,8	0,68	10	
GH20	200	100	22 x 8,5	1,11	10	
GH25	250	120	24,5 x 9,5	1,44	10	
GH30-12	300	120	24,5 x 9,5	1,51	10	
GH40-12	400	120	24,5 x 9,5	1,67	10	
GH30	300	140	28 x 11	2,22	10	
GH40	400	120	28 x 11	2,39	10	
GH50	500	120	28 x 11	2,61	5	
GH60	600	120	28 x 11	2,78	5	
GH80	800	120	28 x 11	3,14	5	
GH100	1000	120	28 x 11	3,57	5	

Smidda tvingar

Sortimentsöversikt



Helt enkelt bättre.



Optimerad profilskena – spännkraft upp till 6 000 N

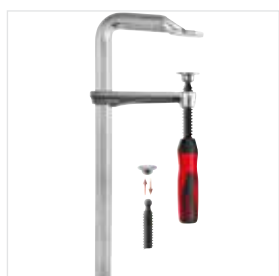

Smidda tving med handtag av tvåkomponentmaterial GZ-2K

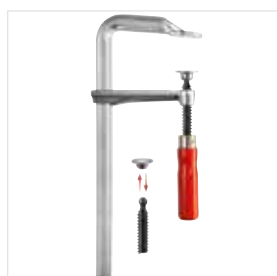

Smidda tving med trähandtag GZ

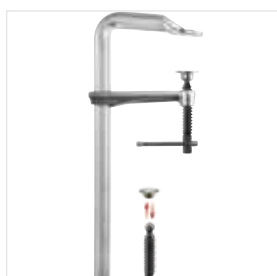

Smidda tving med vridpinne GZ-K

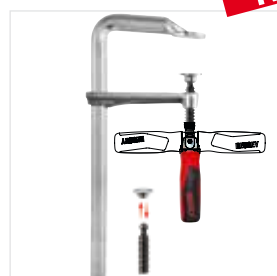

Smidda tving med fällbart handtag GZ-KG

NY



Detaljerad information om alla smidda tvingar under <https://www.bessey.de/sv-se>

YouTube ▶

Beprovad profilskena – spännkraft upp till 5.000 N



Smidda tving med trähandtag classiX GS



Smidda tving med vridpinne classiX GS-K

Patenterade OMEGA-bågen – spännkraft upp till 5.000 N

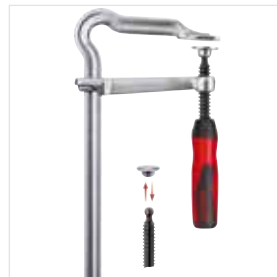

OMEGA-skrutvting med handtag av tvåkomponentmaterial GMZ-2K

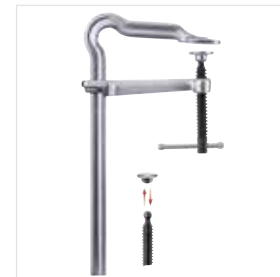

OMEGA-skrutvting med vridpinne GMZ-K

Snabb, säker och kraftig – spännkraft upp till 9.500 N

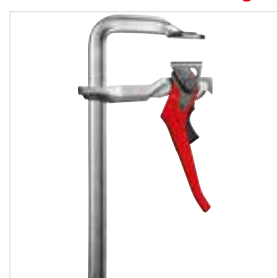

Snabbtving GH

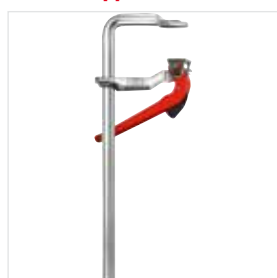

Snabbtvingtung SGHS

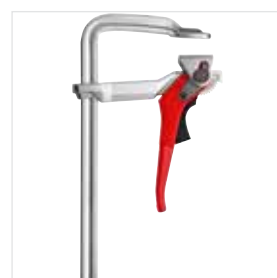

Snabbtving classiX GSH

Spänna ihop och isär på stor yta



Exakt och skonsamt

Detaljer med känsliga ytor kan spännas ihop och isär exakt parallellt – även bakom och vid sidan om skenan. Till och med hörn och avsatta kanter samt spetsiga och runda ytor kan justeras perfekt:

- genom extremt stora spännytor som är fästa i rätt vinkel mot skenan
- genom tre borttagbara skyddskåpor som är limavvisande och beständiga mot lacker och fettlösningsmedel
- genom mellanlägg som förhindrar den direkta kontakten mellan detaljen och skenan



Kraftfullt och säkert

De tar i säkert med upp till 8 000 N spännkraft:

- genom det metallförstärkta plasthuset
- genom den optimerade glidbygeln med dubbelt glidskydd: Det håller tvingen tillförlitligt på den inställda spännkraften och förhindrar att glidbygeln glider av oavsiktligt

Mångsidigt och genomtänkt

Tvingarna kan användas på väldigt många olika sätt:

- genom sofistikerade tillbehör som svängadapter, rampressar, tvingförlängning och bordsklämma
- genom det ergonomiskt formade handtaget av tvåkomponentsplast med sexkanthål kan spännkraften appliceras bekvämt (max vridmoment 17 Nm)
- genom det steglöst justerbara huvudet på Vario-utförandet KREV kan tvingen placeras i mitten på detaljen vilket ger optimal viktfordelning



**Korpustving REVO KRE och
Variabel korpustving REVO KREV**

Artikelnr	< a >	< b >	< e >	< x >	⚖	📦	V3
	mm	mm	mm	mm	kg	st	
KRE30-2K	300	95	255-390	29 x 9	2,15	2	
KRE60-2K	600	95	255-730	29 x 9	2,76	2	
KRE80-2K	800	95	255-930	29 x 9	3,10	2	
KRE100-2K	1000	95	255-1130	29 x 9	3,45	2	
KRE125-2K	1250	95	255-1355	29 x 9	3,87	2	
KRE150-2K	1500	95	255-1610	29 x 9	4,28	2	
KRE200-2K	2000	95	255-2080	29 x 9	5,09	2	
KRE250-2K	2500	95	255-2580	29 x 9	6,05	2	
KREV100-2K	1000	95	260-1130	29 x 9	3,77	2	
KREV150-2K	1500	95	260-1610	29 x 9	4,25	2	
KREV200-2K	2000	95	260-2080	29 x 9	5,30	2	
KREV250-2K	2500	95	260-2580	29 x 9	6,30	2	

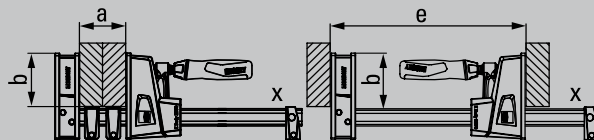

Tillbehör

Artikelnr	passar för	⚖ kg	📦 st	V3
Variabel överdel KRE-VO				
KRE-VO	KRE / KREV / KR / KRV	0,59	12	
Adapter för korpustving KR-AS, svängbar (2 st/förpackning)				
KR-AS	KRE / KREV / KR / KRV	0,18	12	▶
Set rampress KP för alla korpustvingar med 29 x 9 skena (Innehåll: 4 skenkopplingar och 4 adapterar)				
KP	KRE / KREV / KR / KRV	0,55	12	▶
Förlängning för korpustvingar KBX				
KBX20	KRE / KREV / KR / KRV	0,75	12	▶
Bordsklämma TK6				
TK6	KRE / KREV / KR / KRV	0,10	50	▶

- Spännkraft upp till 8 000 N
- Mycket stora parallella spännytor med 3 borttagbara skyddskåpor
- Metallförstärkt plasthus och optimerad glidbygel med dubbelt glidskydd för mer kraft och säkerhet: Den inställda spännkraften upprätthålls, och när tvingen inte är spänd kan glidbygeln inte glida av oavsiktligt
- Verktygslös ombyggnad till isärspänning
- Högkvalitativt handtag av tvåkomponentsplast med insexhål för bekväm applicering av spännkraften (max vridmoment 17 Nm)
- KREV med steglöst justerbar och fixerbar överdel för optimal placering på detaljen

KRE-VO:

- Variabel överdel KRE-VO passar för alla BESSEY korpustvingen REVO KRE / KREV och KR / KRV

KR-AS:

- Adapter med svängbara käftar, svängområde från -15° till +15°
- Fastspänning på sneda och parallella ytor

KP:

- Variabel rampress (från 30 cm upp till 250 cm) med fyra 90°-vinklar
- Spänntrycket kan ställas in separat med 2 inlagda tvingar per hörn
- Lätt vikt / enkel montering

KBX20:

- Enkel tvingskarv av stabilt aluminium för ökad spännvidd

TK6:

- Speciellt för maskiner för hemfixare och hushållsmaskiner
- Extratillbehör för vinkelspännare WS 3/WS 6, skruvstycken S 10 och korpustving REVO KRE/KREV och KR/KRV

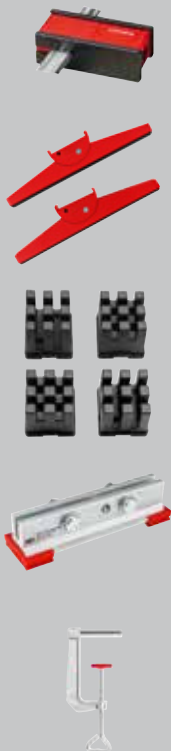

Enhandstvingar

Spänna med en hand (och isärspänna)



- Spännkraft upp till 3 500 N
- Fixeras och spänns enkelt och snabbt med enbart en hand
- Pumpspaken kan manövreras från skensidan och från handtagssidan
- Med skydd på spännytan

3.500 N
350 kg
770 lbs



Enhandstving EHZ med handtag i tvåkomponentmaterial

Artikelnr	Spännvidd mm	Gapdjup mm	Skena mm	Skala kg	Kub st	V2
EHZ30-2K	300	100	19,5 x 9,5	1,25	6	
EHZ60-2K	600	100	19,5 x 9,5	1,67	6	

- Spännkraft upp till 2 000 N
- Verktygslös ombyggnad till isärspänning genom intelligent upplåsningmekanism på överdelen
- Ergonomiskt handtag av tvåkomponentsmaterial bakom skenan
- Enhandsmanövrering utan kraftansträngning

2.000 N
200 kg
445 lbs



Enhandstving EZS

Artikelnr	Spännvidd mm	Gapdjup mm	Isärspänningsvidd "e" mm	Skena mm	Skala kg	Kub st	V3
EZS15-8	150	80	170-360	19 x 6	0,72	6	
EZS30-8	300	80	170-510	19 x 6	0,83	6	
EZS45-8	450	80	170-660	19 x 6	0,93	6	
EZS60-8	600	80	170-810	19 x 6	1,04	6	
EZS90-8	900	80	170-1110	19 x 6	1,26	6	

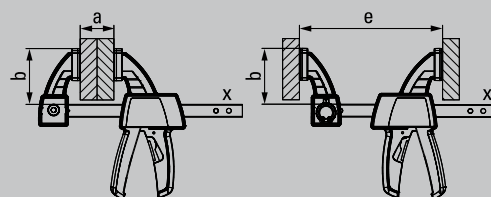

- Spännkraft upp till 1 200 N
- Koppla om istället för att bygga om från sammanspänning till isärspänning
- Handtag med pumpspak parallella med skenan
- Komfortabel enhandsmanövrering utan kraftansträngning
- Spänna runt omkring – framför, bakom och vid sidan om skenan

1.200 N
120 kg
260 lbs



Enhandstving DuoKlamp DUO

Artikelnr	Spännvidd mm	Gapdjup mm	Isärspänningsvidd "e" mm	Isärspänningsvidd "f" mm	Skena mm	Skala kg	Kub st	V3
DUO16-8	160	85	75-235	9-170	20 x 5	0,66	6	
DUO30-8	300	85	75-380	9-315	20 x 5	0,72	6	
DUO45-8	450	85	75-535	9-470	20 x 5	0,83	6	
DUO65-8	650	85	75-685	9-660	20 x 5	1,02	6	

YouTube ▶

Många användningsmöjligheter

Enhandstvingarna i EZ-serien erbjuder många användningsmöjligheter:

- genom ett stort antal varianter i fyra storlekar med spännvidder från 110 och 900 mm samt spännkrafter från 200 N till 2 700 N
- genom korsprisman som är inbyggd i plastskyddskåporna för säker fixering av runda, spetsiga och kantiga delar
- genom omplacering av överdel från sammanspanning till isärspänning – på storlekarna EZM, EZL och EZXL utan verktyg tack vare upplåsningssmekanism per knapptryck

Robust design

Här kombineras modern design med lång livslängd:

- genom högkvalitativa material som glasfiberförstärkt polyamid för övre och undre del samt hårdat och brunerat stål för hålprofilskenan
- genom glidbygelnns plasthölje som skyddar gripmekanismen mot damm och spån

2.700 N
270 kg
600 lbs



Praktisk komfort

Det fullständiga sortimentet erbjuder ergonomiskt och säkert handhavande tack vare avancerad teknik:

- genom högkvalitativt handtag av tvåkomponentsplast med pumpspak bakom skenan för säker grepp från två håll
- genom upplåsningsspak som är inbyggd i handtaget som gör att du snabbt kan anpassa glidbygeln eller lösgöra tvingen

NY



Enhandstving EZ

YouTube ▶



Artikelnr	Spännvidd mm	Gapdjup mm	Isärspänningsvidd "e" mm	Skena mm	Innehåll/ st	kg	st	V3
EZS11-4SET	110	40	80-190	7 x 2,5	2 x EZS11-4	0,12	10	
EZM15-6	150	60	125-270	14 x 5	-	0,31	6	
EZM30-6	300	60	125-420	14 x 5	-	0,38	6	
EZL15-8	150	80	160-300	18 x 5	-	0,58	6	
EZL30-8	300	80	160-450	18 x 5	-	0,68	6	
EZL45-8	450	80	160-500	18 x 5	-	0,77	6	
EZL60-8	600	80	160-750	18 x 5	-	0,86	6	
EZXL30-9	300	90	195-490	22 x 8	-	1,24	6	
EZXL60-9	600	90	195-790	22 x 8	-	1,57	6	
EZXL90-9	900	90	195-1090	22 x 8	-	1,90	6	

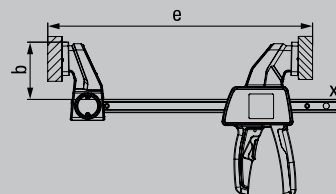
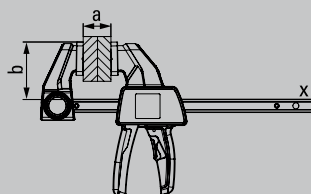

- Spännkraft upp till 200 N / 20 kg (EZS11-4) 750 N / 75 kg (EZM) 1 400 N / 140 kg (EZL) 2 700 N / 270 kg (EZXL)
- Vändbar för isärspänning – utan verktyg på EZM, EZL, EZXL tack vare enkel upplåsningssmekanism per knapptryck i överdelen
- Ergonomiskt handtag av tvåkomponentsplast med pumpmekanism och inbyggd upplåsningsspak bakom skenan
- Gummibelagda skyddskåpor med korsprisma som håller säkert fast runda, spetsiga och kantiga delar
- Enhandsmanövrering utan kraftansträngning

Enhandstvingar

Flexibel fastspänning och isärspänning med en hand



Med 360° roterande handtag!

EZ360 enhandstvingen från BESSEY har helt enkelt det rätta. Förutom fördelarna med klassiska enhandstvingar erbjuder den ännu mer när det krävs arbete över huvudet eller när ett annat verktyg måste användas samtidigt för justering.

Eftersom du kan rotera hela handtagsenheten runt skenan är det bekvämt att komma åt den i alla situationer. Oavsett om klämman måste ställas långt upp eller ner eller från motsatt sida – vrid bara pumphandtaget till önskat läge och arbetsstycket kan fixeras bekvämt. Samma sak gäller naturligtvis för spridningsarbete. Testa det!

Upptäck mer ►

Flexibel användning i alla lägen

EZ360 är enhandstvingen som är extremt mångsidig:

- tack vare den innovativa 360°-vridmekanismen för att perfekt anpassa handtagets position till spännuppgiften
- tack vare långa skyddskåpor som skyddar arbetsstyckets yta och fördelar spännkraften på upp till 1 400 N
- genom att ändra den övre delen från fastspänning till isärspänning med hjälp av en tryckknappsmekanism

Robusthet i ett unikt utseende

När dynamisk design möter hållbarhet:

- genom högkvalitativa material som glasfiberförstärkt polyamid för övre och undre del samt härdat och brunerat stål för hålprofilskenan
- genom glidbygglens plasthölje som skyddar gripmekanismen mot damm och spån



Extremt bekväm hantering

Å ena sidan kan handtaget placeras på ett sådant sätt att en optimal pumpställning och därmed bättre kraftutövning uppnås. Å andra sidan kan handtaget också svängas ut ur arbetsområdet efter klämningen, vilket gör det möjligt att placera flera tvingar i ett mycket begränsat utrymme:

- tack vare det extra långa handtaget av högkvalitativ 2-komponentplast med pumphandtag, som kan vridas helt runt skenan och låsas säkert i 12 positioner
- genom upplåsningsspaken som är inbyggd i handtaget möjliggörs en snabb anpassning av spännvidden och gör tvingen lätt att lossa

NY



Enhandstving med roterande handtag EZ360

Artikelnr	Spännvidd mm	Gapdjup mm	Isärspänningsvidd "e" mm	Skena mm	kg	st	V3
EZ360-15	150	80	195-315	18 x 5	0,78	6	
EZ360-30	300	80	195-465	18 x 5	0,87	6	
EZ360-45	450	80	195-615	18 x 5	0,96	6	
EZ360-60	600	80	195-765	18 x 5	1,06	6	

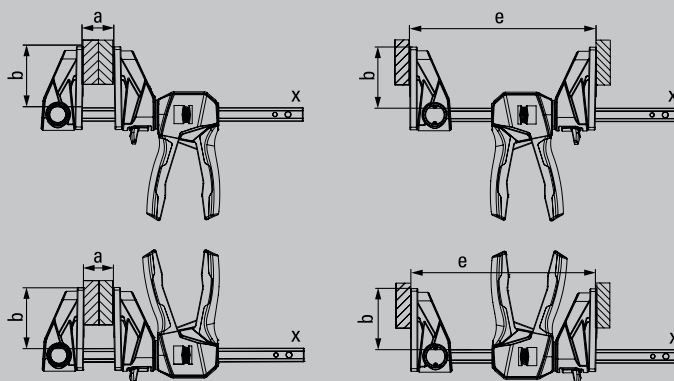

- Innovativ 360°-rotationsmekanism gör det möjligt att placera handtaget runt skenan
- 12-stegs låsningsmekanism för att säkert hålla den valda handtagspositionen
- Stora klämytor med avtagbara skyddskåpor
- Spännkraft upp till 1 400 N
- Kan omplaceras för spridning – utan verktyg tack vare den enkla frigöringsmekanismen med en tryckknapp på den övre delen
- Enhandsmanövrering utan kraftansträngning

Lätta tvingar

Lätt inspänning



Dina fördelar i korthet:

1 Stabilt magnesium

De ytbehandlade över- och underdelarna av stabilt magnesium är extremt lätta och högfasta.

2 Låsmekanism med flera inställningslägen

Låsmekanismen kan ställas in i flera inställningslägen, är enkel att använda, vibrations säker, speciellt lätt att dosera och kan snabbt tas loss.

3 Säker fasthållning

Den fasta bygeln med korsprisma håller säkert fast även runda, spetsiga eller kantiga delar. Detta gör KliKlamp så mångsidig.

4 Ergonomisk spännarm

Den ergonomiskt utformade spännarmen av glasfiberförstärkt polyamid är brottfast och ligger ytterst bra i handen. Detta är kvalitet på högsta nivå.



[YouTube ▶](#)

- Spännkraft upp till 1 200 N
- Lätt och ultra-starka
- Stabila fast- och glidbyglar av lätt magnesium
- Spänn snabbt och säkert mot vibrationer

- Praktiska mål T-Loc, stackningsbar
- Idealiskt för monteringsarbeten



Hightech-snabbtving KliKlamp KLI

Artikelnr	Spännvidd mm	Gapdjup mm	Skena mm	kg	st	V3
KLI12	120	80	20x5	0,26	6	
KLI16	160	80	20x5	0,29	6	
KLI20	200	80	20x5	0,32	6	
KLI25	250	80	20x5	0,35	6	
KLI30	300	80	20x5	0,38	6	
KLI40	400	80	20x5	0,45	10	

Hightech-snabbtving KliKlamp set i metallåda KLI-S

Artikelnr	Innehåll/st	kg	st	V3
KLI-S	vardera 4 x KLI12 / KLI 16 / KLI20 / KLI25	6,44	1	



Lätt skruvtving i U-form LMU



Artikelnr	Spännvidd mm	Gapdjup mm	Skena mm	kg	st	V1
LMU10/5	100	50	15 x 5	0,23	24	
LMU15/5	150	50	15 x 5	0,27	24	
LMU20/5	200	50	15 x 5	0,29	24	

- Spännkraft upp till 1 500 N
- Övergripande fastspänning
- Med två skyddskåpor
- Liten och lätthanterlig
- Låg vikt



Tryckgodsskruvting LM



Artikelnr	Spännvidd mm	Gapdjup mm	Skena mm	kg	st	V1
LM10/5	100	50	15 x 5	0,24	10	
LM15/5	150	50	15 x 5	0,27	10	
LM20/5	200	50	15 x 5	0,30	10	
LM25/5	250	50	15 x 5	0,32	10	
LM30/5	300	50	15 x 5	0,35	10	
LM15/8	150	80	20 x 5	0,51	10	
LM20/8	200	80	20 x 5	0,55	10	
LM25/8	250	80	20 x 5	0,60	10	
LM30/8	300	80	20 x 5	0,64	10	
LM20/10	200	100	25 x 6	0,90	10	
LM25/10	250	100	25 x 6	0,95	10	
LM30/10	300	100	25 x 6	1,02	10	
LM40/10	400	100	25 x 6	1,10	10	
LM50/10	500	100	25 x 6	1,24	10	
LM60/10	600	100	25 x 6	1,30	10	
LM80/10	800	100	25 x 6	1,58	10	

- Spännkraft upp till 1 500 N
- Över- och underdel av brottfast zinktryckgods med svart beläggning
- Med skyddskåpa
- Liten och lätthanterlig
- Låg vikt



Trä-Klemmy HKL



Artikelnr	Spännvidd mm	Gapdjup mm	Skena mm	kg	st	V1
HKL20	200	110	20 x 5	0,32	10	
HKL30	300	110	20 x 5	0,46	10	
HKL40	400	110	20 x 5	0,54	10	
HKL60	600	110	20 x 5	0,70	10	
HKL80	800	110	20 x 5	0,86	10	
HKL100	1000	110	20 x 5	1,00	10	

- Överdel, underdel och excenter av högkvalitativt hårt trä
- Presskorkupplägg för skonsam fastspänning

Transmissionstving

Stora prestanda på litet utrymme



Unik kompakt design

Transmissionstvingen GearKlamp är ytterst flexibel och kan användas till och med där det är mycket trångt om plats:

- genom den patentsökta mekaniken som skiljer handtaget från spindeln för att positionera det kring skenan
- genom korsprisman på den övre delen som håller säkert fast runda, spetsiga och kantiga delar



Ergonomisk vid användningen

Tvingen innehåller stort spänntekniskt kunnande och ger användaren lite extra komfort:

- genom det högkvalitativa handtaget av tvåkomponentsplast för säker hantering
- genom snabbjusteringsknappen för snabb anpassning av glidbygeln
- genom den svängbara tryckbrickan för perfekt anpassning till arbetsstycket



Robust teknik

Vid utvecklingen fokuserade vi också på att lösa in BESSEYs kvalitetslöfte och därför övertygar transmissionstvingen även när det gäller livslängd:

- genom högkvalitativa material som glasfiberförstärkt polyamid för övre och undre del samt härdat och brunerat stål för hålprofilskenan
- genom glidbygeln plasthölje som skyddar drivmekaniken mot damm och spån

- Högkvalitativt handtag av tvåkomponentsplast; handtaget har positionerats kring skenan för att tvingen ska kunna användas där det är mycket trångt och plats
- Spännkraft upp till 2 000 N
- Lättrörlig spindel med trapetsformad gänga och svängbar tryckbricka
- Snabbjusteringsknapp för snabb anpassning av glidbygeln



Transmissionstving GearKlamp GK

Artikelnr	Spännvidd	Gapdjup	Skena	⚖️	📦	
	mm	mm	mm	kg	st	V3
GK15	150	60	19 x 6	0,62	6	
GK30	300	60	19 x 6	0,73	6	
GK45	450	60	19 x 6	0,84	6	
GK60	600	60	19 x 6	0,95	6	

YouTube ▶

Variabla snabbspännare

Snabb fixering med självanpassande spännvidd



Helt enkelt bättre.



Snabb inställning vid första användning och efter verktygsväxling

BESSEY STC klarar arbetsstycken av varierad storlek utan manuell inställning utan att tappa spännkraften:

- tack vare automatisk anpassning av spännvidden

Kompromisslös mångsidighet

En storlek av BESSEY STC ersätter flera av konkurrenternas storlekar:

- extremt stort spännområde tack vare patenterad mekanism



Kraftfull och mångsidig

Även känsliga arbetsstycken med t.ex. fanerade eller lackerade ytor kan inspännas:

- tack vare reglerad pressplatta med skyddsbricka
- tack ställskruv som enkelt modifierar spännkraften



Variabla snabbspännare STC



Artikelnr	Spännvidd mm	Automatisk anpassning mm	Spännkraft N	kg	st	V3
Horizontalspännare med horisontal basplatta STC-HH						
STC-HH20	35	20	1 100	0,20	6	
STC-HH50	40	35	2 500	0,38	6	
STC-HH70	60	35	2 500	0,42	6	
Skjutstångspännare med horisontal basplatta STC-IHH						
STC-IHH15	25	8	1 100	0,19	6	
STC-IHH25	35	13	2 500	0,45	6	
Vertikalspännare med horisontal basplatta STC-VH						
STC-VH20	35	20	1 100	0,22	6	
STC-VH50	40	35	2 500	0,43	6	

- Automatisk steglös justering av spännhöjden med ungefär oförändrad spännkraft – utan manuell ändring av tryckskruvarnas position
- Spännkraft justerbar beroende på hur justerskruven i leden är inställd
- Kraftiga härdade stålplåtar för lång livslängd

YouTube ▶

3D CAD-data på "<http://bessey.partcommunity.com>", "<https://www.traceparts.com>" och i nedladdningsområdet på BESSEYs webbplats

Spännelement för multifunktionella bord

Spänna säkert och exakt på mobila bänkar



- För användning av BESSEY snabbspännare på multifunktionsbord som t. ex. Festool MFT eller Sortimo WorkMo med 20 mm håldiameter och 19 mm till 25 mm skivtjocklek



STC-Set och adapter för multifunktionsbord

Artikelnr	Innehåll/st	Spännvidd mm	Automatisk anpassning mm	Spännkraft N	⚖️ kg	📦 st	V3
STC-HH50-T20	1 x STC-HH50 + 1 x STC-SET-T20	40	35	2 500	0,47	1	
STC-HH70-T20	1 x STC-HH70 + 1 x STC-SET-T20	60	35	2 500	0,51	1	
STC-IHH25-T20	1 x STC-IHH25 + 1 x STC-SET-T20	35	13	2 500	0,54	1	
STC-VH50-T20	1 x STC-VH50 + 1 x STC-SET-T20	40	35	2 500	0,52	1	
Artikelnr	Innehåll/st	passar för		⚖️ kg	📦 st	V3	
STC-SET-T20	1 x cylinderskruv DIN 912 M 8 x 35 1 x hylsa D20 x 17 1 x räfflad mutter M8	STC-HH50 STC-HH70 STC-IHH25 STC-VH50		0,09	50		

- Multifunktionell systemer för monteringsarbeten
- Med träinlägg inkl. 20er-borrhål
- Och 3 olika spännmöjligheter



Snabbspännsystemer STC-S-MFT

Artikelnr	Innehåll/st	⚖️ kg	📦 st	V3
STC-S-MFT	4 x horisontalspännare STC-HH50 2 x skjutstångspännare STC-IHH25 6 x adapter STC-SET-T20 2 x bordstving GTR12 i helstål	5,71	1	



NY



Spännelement för multifunktionella bord TW-KLI (2 st/förpackning)



Artikelnr	Ø	Spännvidd	Gapdjup	Skena	⚖️	📦	
	mm	mm	mm	mm	kg	st	V3
TW20-15-8KLI-SET	20	150	80	20 x 5	0,62	10	

[YouTube ▶](#)

- Spännkraft upp till 500 N
- För användning på multifunktionsbänk med 20-hålmönster
- Stabil glidbygel av lätt magnesium för snabb och vibrationssäker fastspänning
- Profil av kalldraget kvalitetsstål för fjädrande och elastisk fastspänning

NY



Horisontal-nedhållarklämma för multifunktionsbänkar WNS-SET-MFT



NY



Artikelnr	Ø	Innehåll/st	⚖️	📦	
	mm		kg	st	V3
WNS-SET-MFT	20	2 x horisontalnedhållarklämma 2 x bänkkrok 4 x räfflad mutter	0,81	8	
BH-MFT	20	4 x bänkkrok 4 x räfflad mutter	0,24	50	

WNS-SET-MFT:

- Spännkraft upp till 750 N
- För användning på multifunktionsbord som t. ex. Festool MFT eller Sortimo WorkMo med 20 mm håldiameter och 19 mm skivtjocklek
- Snabb fixering tack vare spännarm på sidan
- Möjliggör bearbetning av detaljens hela yta, även runda och platta detaljer
- Den patenterade nedhållningsmekanismen förhindrar att detaljen lyfter av från bänkytan under behandlingen – även utan fästskruv
- Bänkkroksset BH-MFT kan också användas som universellt stopp för detaljer

BH-MFT:

- Tillbehör till BESSEY horisontal-nedhållarklämma WNS-SET-MFT
- För användning på multifunktionsbord som t. ex. Festool MFT eller Sortimo WorkMo med 20 mm håldiameter och 19 mm skivtjocklek
- Kan också användas som universellt stopp för detaljer

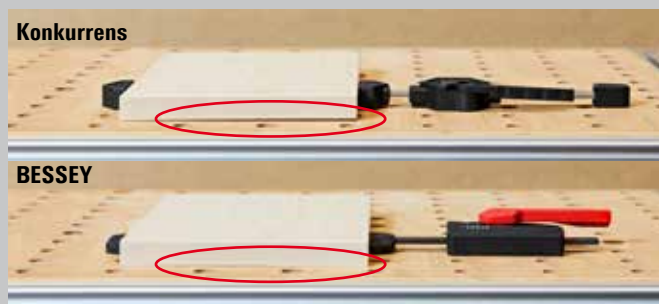

[YouTube ▶](#)

Bordstvingar

För inspänning i profiler och arbetsbord



Mångsidig användning

Den här klämman har många användningsområden - både som bordsklämma och som enhandsklämma:

- med infästning på underdelen och inverterad överdel för säker fastsättning av styrskenor av märkena Festool, Protool, Metabo, Makita, Hitachi/Hikoki, Dewalt etc. och för fastspänning i profiler samt på arbetsbord
- med extra adapter på den övre delen även lämplig för montering av styrskenor av märkena Bosch och Mafell
- med fäste på övre eller undre delen för överlappande fastspänning
- lämplig för spänning eller spridning



Komfortabel teknik

Ergonomiskt och säkert handhavande tack vare avancerad teknik:

- genom högkvalitativt handtag av tvåkomponentsplast med pumpspak bakom skenan för säker grepp från två håll
- genom upplåsningsspak som är inbyggd i handtaget som gör att du snabbt kan anpassa glidbygeln eller lösgöra tvingen
- genom korsprisman som är inbyggd i plastskyddskåporna för säker fixering av runda, spetsiga och kantiga delar

Robust design

Här möts modern design och lång livslängd:

- genom högkvalitativa material som glasfiber-förstärkt polyamid för övre och undre del samt härdat och brunerat stål för hålprofilskenan
- genom glidbygeln plasthölje som skyddar gripmekanismen mot damm och spån



NY



Enhand bordstving EZR (2 st/förpackning)



Artikelnr	Spännvidd mm	Gapdjup mm	Isärspänningsvidd mm	Skena mm	Innehåll/ st	kg	st	V3
EZR15SET	150	60	120-310	14 x 5	2 x EZR15-6 2 x adapter	0,90	8	

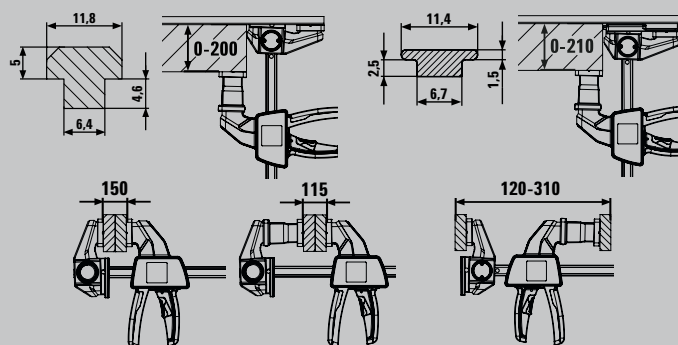

YouTube ▶

- För montering av styrskenor av märkena Festool, Protool, Metabo, Makita, Hitachi/Hikoki, Dewalt etc. (spårmått 12 x 6,5 mm till 12 x 8 mm) samt av märkena Bosch och Mafell tack vare push-on-adapter (spårmått 12 x 1,8 mm)
- För fastspänning i profiler och på arbetsbord
- Kan användas som en vanlig enhandstång för fastspänning - även överlappande - och spridning
- Spännkraft upp till 750 N
- Ergonomiskt handtag av tvåkomponentsplast med pumpspak bakom skenan



Bordstving GTR i helstål



Artikelnr	Spännvidd mm	Gapdjup mm	Skena mm	Innehåll/ st.	kg	st	V2
GTR12	120	60	13,5 x 6,5	-	0,30	10	
GTR12SET	120	60	13,5 x 6,5	2 x GTR12	0,61	5	
GTR16B6	160	60	13,5 x 6,5	-	0,32	10	
GTR30B6	300	60	13,5 x 6,5	-	0,40	10	

- Speciellt smidd fast bygel för spår 12 x 8 mm
- För säker fixering av styrskenor av märkena Festool, Protool, Metabo, Makita, Hitachi, etc. och för inspänning i profiler samt på arbetsbord

GTR:

- Spännkraft upp till 1.800 N
- Ergonomiskt utformat trähandtag



Bordstving GTRH i helstål med spak



Artikelnr	Spännvidd mm	Gapdjup mm	Skena mm	kg	st	V2
GTR16S6H	160	60	13,5 x 6,5	0,53	10	

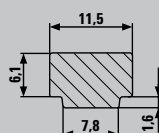

GTRH:

- Snabb – upp till 5 gånger snabbare än traditionella tvingar
- Säker – okänslig mot vibrationer
- Stark – spännkraft upp till 2.400 N

Spännelement för arbetsbänkar

Säker och variabel fastspänning på arbetsbänkar



Enkel och snabb att använda

BESSEY spännelement i TWV16- och TW16-serien kan användas på alla standardarbetsbänkar:

- tack vare anslutningen med **arbetsbänksadaptorn TW16AW**, som finns i 3 storlekar som passar för håldiameter 19 mm, 20 mm och 30 mm
- tack vare att adaptorn har utbytbara bultar kan den även användas på andra arbetsbänkar med hålssystem

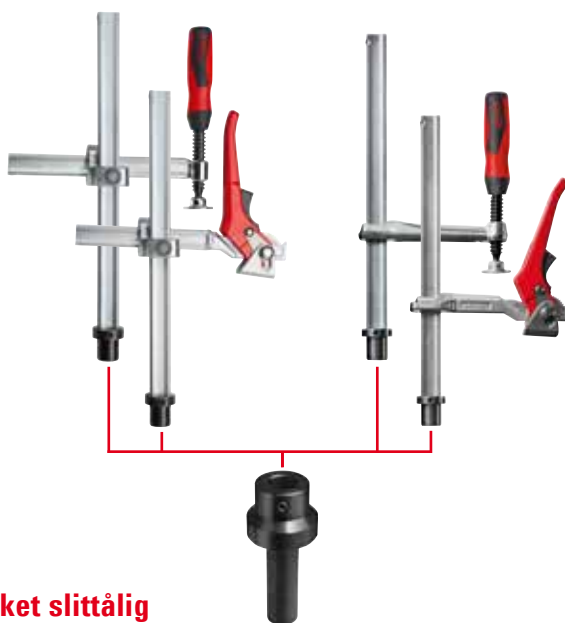

Robust och mycket slittålig

De välbeprövade ståltvingslösningar från **BESSEY** har inspirerat utvecklingen av spännelementen och garanterar ett formstabil och torsionsfritt verktyg:

- tack vare **BESSEYs unika stålqualität**, som både finns i den optimerade profilformen och i den lättgående spindeln
- tack vare att **excenterhandtagen är särskilt slittåliga**

Exakt och säker

BESSEY erbjuder alltid det rätta spännelementet för olika krav:

- tack vare **2 varianter på gapdjupet**: antingen med variabel (TWV) eller fast (TW)
- tack vare **3 varianter på handtagen**: tvåkomponentshandtag av plast och skruvhandtag – var och en med välfungerande trapetsspindel och utbytbara tryckplattor – och handtag med indexmekanism för kontrollerad, snabb och vibrationsfri fastspänning



Arbetsbänksadapter TW16AW

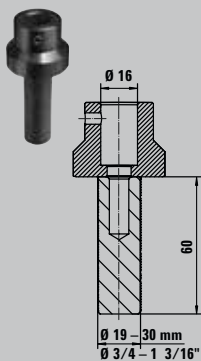

Artikelnr	Ø	passar för		⚖️	📦	V3
	mm	mm	"			
TW16AW19	16	19	3/4	0,33	10	
TW16AW20	16	20	13/16	0,34	10	
TW16AW30	16	30	1 3/16	0,52	10	



- Tillbehör för BESSEY spännelementen TWV och TW med 16-hålmönster
- Lämplig för alla vanliga arbetsbänkar med hålmönster
- Användbar utan verktyg
- Hylsor utbytbara för utnyttjande av andra hålmönster



Spännelement med variabelt gapdjup TWV



Artikelnr	Ø	Spännhöjd	Gapdjup	Skena	⚖️	📦	V3
	mm						
TWV16-20-15-2K	16	200	30-150	22 x 8,5	1,12	1	
TWV16-20-15K	16	200	30-150	22 x 8,5	1,04	1	
TWV16-20-15H	16	200	60-150	22 x 8,5	1,21	1	

- Lägesexakt, individuell fastspänning
- Seghårdad profil och glidbygel för fjädrande och elastisk fastspänning
- Steglöst justerbart gapdjup (TWV)

Olika utföranden:

- Högkvalitativt handtag av tvåkomponentsplast med vridpinne med rundade hörn – båda med lätttrörlig trapetsformad gänga och verktygslöst utbytbar tryckbricka
- Spak med låsmekanism för doserad, snabb och vibrationssäker fastspänning



Spännelement med en fast gapdjup TW

Artikelnr	Ø	Spännhöjd	Gapdjup	Skena	⚖️	📦	V3
	mm						
TW16-20-10-2K	16	200	100	22 x 8,5	0,93	1	
TW16-20-10K	16	200	100	22 x 8,5	0,86	1	
TW16-20-10H	16	200	100	22 x 8,5	1,01	1	

Fjädertvingar och tvingar med spärrhake

Spänna allting fjäderlätt



NY



- XM3EU: Spännkraft upp till 100 N / 10 kg
- XM5EU: Spännkraft upp till 120 N / 12 kg
- XM7EU: Spännkraft upp till 150 N / 15 kg
- Spetsar och handtag tillverkade av PVC förhindrar skador
- Kraftfjädrar för fast grepp och kraftfull spänning
- Rostbeständig och förnicklad

Limklämmor XM

Artikelnr	Spännvidd		Gapdjup		kg	st	V3
	mm	"	mm	"			
XM3EU	25	1	32	1 1/4	0,07	48	
XM5EU	50	2	57	2 1/4	0,17	24	
XM7EU	75	3	85	3 5/16	0,42	10	



[YouTube ▶](#)

NY



- Perfekt för lätta fastspänningsarbeten där större gapdjup krävs samt för skonsam fastspänning av arbetsstycken
- Komfortabel användning tack vare ergonomiskt handtag av tvåkomponentsplast och enhandsmanövrering
- Kan öppnas och stängas snabbt tack vare stabil spärrmekanism
- Två gånger starkare jämfört med traditionella limklämmor

Tving med spärrhake XCR

Artikelnr	Spännvidd		Gapdjup		kg	st	V3
	mm	"	mm	"			
XCR2	55	2 1/4	50	2	0,20	6	
XCR4	100	4	75	3	0,28	4	



[YouTube ▶](#)



Limklämmor VarioClippix XV

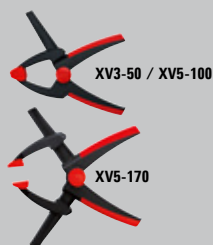

Artikelnr	Spännvidd		Gapdjup		kg	st	V3
	mm	"	mm	"			
XV3-50	55	2	37	1 1/2	0,07	12	
XV5-100	100	4	50	2	0,17	12	
XV5-170	170	6 1/2	50	2	0,19	12	

[YouTube ▶](#)

- Variabel spännvidd upp till 170 mm, ändå hanterbar med enbart en hand
- Lätt och lätthanterlig
- Funktionell och med ergonomiskt grepp
- Högsta stabilitet



Limklämmor Clippix XC



Artikelnr	Spännvidd		Gapdjup		Innehåll/st	kg	st	V3
	mm	"	mm	"				
XC1	20	3/4	20	3/4	-	0,01	10	
XC1-SET	20	3/4	20	3/4	7 x XC1	0,06	12	
XC2	25	1	30	1 1/8	-	0,02	10	
XC3	35	1 3/8	37	1 1/2	-	0,05	10	
XC5	50	2	50	2	-	0,12	10	
XC7	75	3	70	2 3/4	-	0,18	10	

[YouTube ▶](#)

- Lätt och lätthanterlig
- Funktionell och med ergonomiskt grepp
- Högsta stabilitet



Limklämmor Clippix XCL, lång och spetsig



Bestell-Nr.	Spännvidd		Gapdjup		Innehåll/st	kg	st	V3
	mm	"	mm	"				
XCL2	55	2 1/8	60	2 3/8	-	0,02	10	
XCL2-SET	55	2 1/8	60	2 3/8	2 x XCL2	0,04	10	
XCL5	70	3	110	4 1/4	-	0,14	10	

[YouTube ▶](#)

- Långa och spetsiga spärrarmar för arbeten i trånga mellanrum
- Stor gapdjup för fastspänning i områden som är långt inne i arbetsstycket
- Mjuka, halksäkra handtag

Spänna rundningar, vinklar och kanter



- Jämnt tryck på geringar
- Veven kan omplaceras för höger- eller vänsterhänta
- Innehåll: 1 bandspännare, 4 Vario-hörn



Bandspännare BAN700

Artikelnr	Spänn- omfång	Band b x tj mm	Vinkel	⚖️ kg	📦 st	V3
BAN700	upp till 7 m	25 x 1	60°-180°	0,56	5	

- Anpassar sig automatisk efter arbetsstycken på olika tjocklekar
- Snabb – spänns med enbart en spindel
- Stabil stomme
- Kan fästas med bordsklämmor – finns som tillbehör



Vinkelspännare WS

Artikelnr	Spännvidd mm	Käthöjd mm	Genomgång "m" mm	⚖️ kg	📦 st	V3
WS3	2 x 55	30	30	0,96	10	
WS6	2 x 100	36	60	1,96	4	

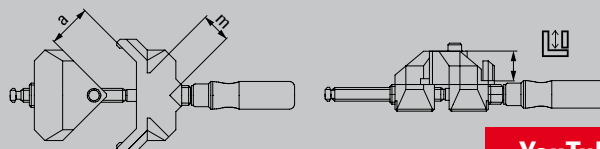

[YouTube ▶](#)

- För snabb enhandsmanövrering
- Låg vikt
- Spännvidd upp till 55 mm



Enhandskanttving EKT

Artikelnr	Spännvidd mm	Gapdjup mm	⚖️ kg	📦 st	V3
EKT55	10-55	45	0,82	6	

- För snabbt handhavande med en hand
- Spännvidd upp till 80 mm



Kanttving Kantenfix KF

Artikelnr	Spännvidd mm	Gapdjup mm	⚖️ kg	📦 st	V3
KF2	10-40	80	0,68	4	
KF4	10-80	110	1,48	4	

[YouTube ▶](#)



NY Combi-sax rak

Artikelnr	Total längd		Skärlängd		↓ max. ↑	⚖	📦	V5
	mm	"	mm	"				
D52-2	200	8	53	2 3/16	0,6	0,26	10	



Universalkniv

Artikelnr	Total längd		Skärlängd		⚖	📦	V6
	mm	"	mm	"			
DBKPH-EU	160	6 1/4	28	1 1/8	0,18	12	
DBKWH-EU	160	6 1/4	28	1 1/8	0,20	12	
DBKAH-EU	160	6 1/4	28	1 1/8	0,14	12	



Knivset DBKPH

Artikelnr	Innehåll	⚖	📦	V6
DBKPH-SET	DBKPH universalkniv i praktiskt nylonetui ■ + 15 st trapetsknivblad DBK-T ■ + 5 st krokknivblad DBK-H ■ + 2 st linoleumsknivblad DBK-L ■ + 2 st stickknivblad DBK-A	0,56	8	



Multifunktionsverktyg med stor sax

Artikelnr	Total längd öppet		Total längd ihopfällt		Skärlängd		⚖	📦	V6
	mm	"	mm	"	mm	"			
DBST	175	7	100	4	55	2 3/16	0,36	8	



- Skär och grepp smidda i ett stycke för hög stabilitet
- Skär med tandning förhindrar att arbetsstycket glider av
- ERGO-skänklar gör arbetet mindre utmattande
- Sandblästrade, förkromade skär som skydd mot korrosion
- Klipper upp till 0,6 mm tjockt kallvalsat stål

- **DBKPH-EU:** komfort plasthandtag, tryckplatta för tummen för maximalt anpressningstryck, bladmagasin med 5 reservblad
- **DBKWH-EU:** handtag av ädelträ
- **DBKAH-EU:** lätt aluminiumhandtag
- Snabbt byte av knivbladet
- Bältesclips

- Kniv med komfortabelt plasthandtag
- Praktiskt nylonetui med blixtlås
- Fyra olika knivblad för olika material

- 1 multiverktyg med 7 funktioner: sax, kniv, såg, fil, krysskruvdragare samt stor och liten spårskruvdragare
- Klipper: läder, lina, vinyl, tunn kabel, snöre, tunn plast, papper och mycket mer
- Med robust bältesväska för säker förvaring nära tillhands
- Skänklar av ädelstål med inlägg av mjukare material för glidsäkert arbete

Monteringsverktyg för inredningsarbeten

Montera dörrkarm och fönster



TU:

- Fixerar och stödjer dörrkarmar skonsamt och exakt när murfogen ska tätas med fogsium
- Utdragbart anodiserat fyrkantör av aluminium med mm-skala och låsskruv för måttligt arbete
- Korsformig tryckbricka med ombyggbara klämelement för dörrkarmar med 6 till 13 cm resp 13 till 30 cm djup
- Ombytbara spännbyglar med större spännytor och borttagbara armar för säkrare och enklare montering av dörrkarmen

TUX:

- Tillbehör för ökning av dörrkarmspännarens spännvidd
- Möjliggör inbyggnad av dörrar med större bredd
- Lätt att sätta in utan verktyg

TFM:

- För snabb och exakt riktning och fixering av dörrkarmar
- Meningsfull komplettering till BESSEY dörrkarmspännare TU och TMS

WTR:

- För felritt justerade och stabiliserade karmhörn
- Exakt montering i 90° vinkel

FRK:

- För snabb och exakt riktning och fixering av fönsterkarmen

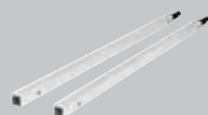

Dörrkarmspännare TU individuell och som set

Artikelnr	Innehåll	Spännvidd mm	⚖️	📦	V3
			kg	st	
TU	1 styck	565-1010	1,27	2	
TU-TRAGE	6 stycken TU i en nylonväska	565-1010	9,78	1	

[YouTube ▶](#)

Förlängning TUX för dörrkarmspännare

Artikelnr	Innehåll	Spännvidd mm	⚖️	📦	V3
			kg	st	
TUX	2 förlängningsstavar	1040-1960	0,37	1	

Tving för dörrkarmriktning TFM

Artikelnr	Inställnings- område mm	Gapdjup mm	⚖️	📦	V3
			kg	st	
TFM-2K	35	70	0,58	2	

Vinkeltving för dörrkarmar WTR

Artikelnr	Spännvidd karmtjocklek mm	Inställnings- område mm	⚖️	📦	V3
			kg	st	
WTR	8-30	32	1,05	2	

Fönsterinstallationstving FRK

Artikelnr	Ramtjocklek mm	Inställnings- område mm	⚖️	📦	V3
			kg	st	
FRK85	40-85	30	0,43	4	

Monteringsverktyg för inredningsarbeten

För platt- och golvläggning



Helt enkelt bättre.



Sugtving PS55 och PS130



PS55



PS130

Artikelnr	Spännvidd	Bredd	Längd	kg	st	V3
	mm	mm	mm			
PS55	10-55	144	363	1,68	1	
PS130	5-130	215	715	4,08	1	

YouTube ►

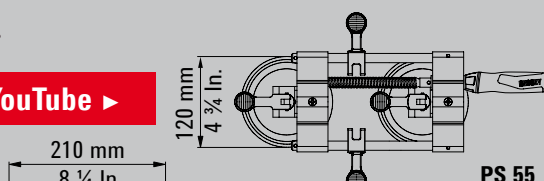

PS 55

YouTube ►

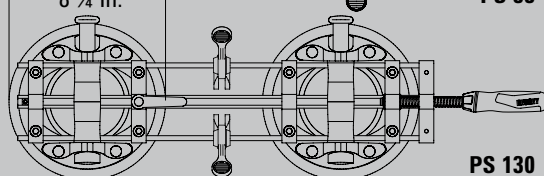

PS 130

Distanskloss AV2 (4 st/förpackning)



Artikelnr	Spännvidd	Käftbredd	Inställningsområde	kg	st	V3
	mm	mm	mm			
AV2	20	89	5-20	0,22	12	

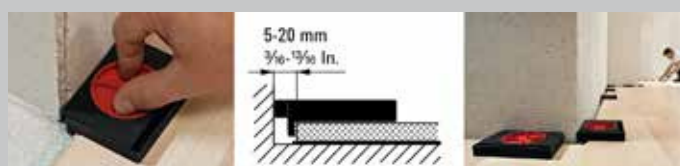

PS55:

- För fastspänning och positionering av delar med slät yta
- Spännkraft upp till 260 N
- Spännarmar på sugkopparna garanterar snabb hantering

PS130, stor och kraftig:

- För fastspänning och positionering av plana, även tunga delar med slät yta
- Manuella vakuumpumpar för maximal sugkraft och därmed högsta horisontal spännkraft på upp till 1 200 N
- Markeringsring på pumpkolven för permanent kontroll av det säkra vakuemet

- Steglös justering för 5 till 20 mm avstånd från väggen
- Distanskloss för flytande laminatoch färdigparkettgolv
- Bred anliggnings- och stödyta för undvikande av tryckmärken på brädan och i väggen
- Kan enkelt tas bort genom att vrida handtaget tillbaka
- Mycket lätt och kompakt

Allt under kontroll!



Extremt säker fasthållning

Stödet garanterar tillförlitlig och säker fasthållning:

- tack vare den ytterst stabila konstruktionen på upp till 350 kg bärförmåga – beroende på stödstorlek och utdragningslängd
- tack vare gummerade kontaktelement av PVC upp- och nedtill (9 x 7 cm)
- tack vare glidskyddet i handtaget



3.500 N
350 kg
770 lbs

Exakt och snabbt handhavande

Stödet kan ställas in exakt efter de aktuella behoven och lösgöras säkert:

- genom det fixeras bara tre arbetssteg: Förinställ takstödet genom att trycka på upplåsningsknappen och dra ut innerröret till önskad längd. Finjustera genom att trycka på pumpspaken tills stödets anliggningsbricka ligger an mot detaljen. Vrid sedan handtaget medurs tills önskad hållkraft har uppnåtts (beakta den maximala belastbarheten)
- genom lösgörs i bara två arbetssteg: Börja med att vrida takstödet moturs. När ingen hållkraft är kvar: tryck på uppreglingsknappen och skjut in innerröret

- Bärförmåga maximalt 350 kg med teleskopstängan helt inskjuten
- Extra stabil konstruktion med högt belastningsbara stålrör och glidsäkra kontaktytor av PVC (9 x 7 cm)
- Enhandsanvändning tack vare handtag av tvåkomponentsplast med pumpmekanism
- Snabbjusteringsknapp för snabb inoch utkörning av teleskopstängan
- Hållkraft justerbar genom att man vrider på stödet på handtaget
- Kan användas även under snedtak tack vare kontaktytor som är steglöst svängbara från -45° till +45°
- STE250, STE300, STE370: GS-certifierat för kvalitet och säkerhet

NY

Skiv- och materialstötta STE med pumphandtag

Artikelnr	Inställningsområde mm	Belastningsgräns		kg	st	V3
		vid min. utdragningslängd	vid max. utdragningslängd			
STE90	575-910	350	350	1,80	2	
STE250	1450-2500	350	160	3,30	2	
STE300	1700-3000	350	110	3,80	2	
STE370	2070-3700	350	65	4,50	2	

*STE90 är för närvarande inte GS-märkt

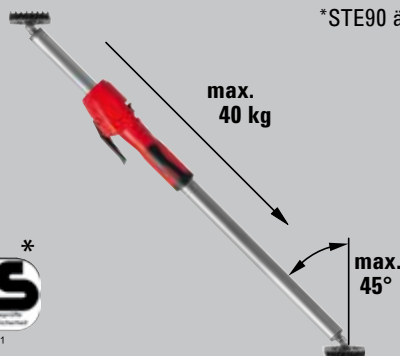

YouTube ▶



NO. Z1A 111445 0001



Säker fasthållning

Det belastningsbara och glidsäkra stödet får säkert tag även på känsliga ytor:

- tack vare speciella stålrör med 150 kg bärförmåga – beroende på stödstorlek och utdragningslängd
- tack vare extra förregling av uppreglingsknappen
- tack vare gummerade kontaktelement av PVC upp- och nedtill

1.500 N
150 kg
330 lbs



Enkelt handhavande

Stödet kan användas snabbt:

- tack vare att det fixeras genom bara två arbetssteg: Grovinställning görs med det utdragbara och snabbt arreterade innerröret; slutgiltig fastspänning görs genom att vrida stödet med skumplasthandtaget

Skiv- och materialstötta ST

Artikelnr	Inställningsområde mm	Belastningsgräns		kg	st	V3
		vid min. utdragningslängd	vid max. utdragningslängd			
ST125	750-1250	150	60	1,41	10	
ST250	1450-2500	150	60	2,06	10	
ST290	1600-2900	150	50	2,24	10	

[YouTube ▶](#)

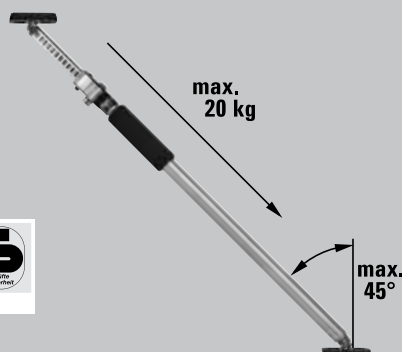

- Bärförmåga maximalt 150 kg med teleskopstängens helt inskjuten
- Stabil konstruktion med speciella stålrör och glidsäkra kontaktytor av PVC (8,5 x 6,5 cm)
- Kan användas även under snedtak tack vare kontaktytor som är steglöst svängbara från -45° till +45°
- Enkelt och säkert handhavande tack vare det utdragbara och låsbara innersröret och ytersröret som kan vridas med ett skumplasthandtag
- GS-certifierat för kvalitet och säkerhet

Materialstötta STE

Sofistikerade tillbehör för ännu fler applikationer



- Hållare med 1/4 tums gängad infästning för fixering av hjälpmedel som t.ex. laser, kamera, bygglymba
- Användningsbar utan verktyg på runda (0-45 mm) och rektangulära (0-55 mm) bärelement som t.ex. tak- och monteringsstöd, profiler, stegar
- L-vridhållare med två rotationsaxlar: 360° intill fästklämman, 180° vid den gängade infästningen



Multifunktions-/laserhållare STE-LH

Artikelnr	Längd	Bredd	Höjd			V3
	mm	mm	mm	kg	st	
STE-LH	200	140	60	0,25	8	



[YouTube ▶](#)

- Lätt aluminiumprofil med glidskyddande cellgummi
- För förstoring av stödytan på BESSEY skiv- och materialstötta ST (endast i kombination med reservtryckplatta 3101952) och STE
- Kan användas även under snedtak tack vare kontaktytor som är steglöst svängbara från -45° till +45°
- Säker fixering på kontaktytorna tack vare stjärngreppsskruvar



Stödplatta STE-SP35

Artikelnr	Längd	Bredd	Höjd			V3
	mm	mm	mm	kg	st	
STE-SP35	355	80	22	0,60	20	

[YouTube ▶](#)



Reservtryckplatta

Artikelnr	Längd	Bredd	Höjd	Höje			V3
		mm	mm	mm	kg	st	
3101952	ST, STE	90	70	10	0,15	100	



Takstativ STE-DS

Artikelnr	passar för	kg	st	V3
STE-DS	ST, STE	0,42	20	



[YouTube ►](#)

- Tillbehör till takstöd med en ytterdiameter på 25 mm och 28 mm på det utdragbara innerröret
- För ökad stödyta
- Jämn kraftfördelning tack vare tredelade anliggningsytor
- Snabb montering utan verktyg
- Tillförlitligt i användningen eftersom runtom-fixering av stålröret förhindrar att anliggningsytan kommer på sned



Golvstativ STE-BS

Artikelnr	passar för	kg	st	V3
STE-BS	ST, STE	1,66	10	



[YouTube ►](#)

- Tillbehör till takstöd med en ytterdiameter på 29 mm och 32 mm
- Stabil inspänning eftersom det fastspända takstödet kraft verkar punktuellt nedåt
- Takstöd kan även placeras fritt i rummet utan övre fastspänning och kan på så vis även användas utomhus
- Snabb montering utan verktyg
- Lätt och stabil konstruktion tack vare aluminiumprofiler och glasfiberförstärkt plast



Kombiväska för takstöd STE-BAG

Artikelnr	passar för	kg	st	V3
STE-BAG	STE300, STE370, ST290	0,92	1	



[YouTube ►](#)

- För bekväm transport och skyddad förvaring av två BESSEY tak- och monteringsstöd STE300, STE370 och ST290 samt tillbehören
- Komfortabel tack vare vadderad bärrem och möjligheten att anpassa väskans längd efter de takstöd som förvaras i den
- Praktisk hantering med långt blytlås och fyra ytterfickor för extra förvaringsutrymme

Variabla extra kraftiga tvingar

Ny flexibilitet med stora spännvidder



Säker

- tack vare hög spännkraft upp till 6500 N (SLV) resp. 9000 N (GSV)
- tack vare centrerung på arbetsstycket så förhindras tippning



Hållbar

- tack vare de värmebeständiga tryckplattorna, som kan vridas upp till 35° – hos GSV-modellen dessutom med härdat och oljeinträkt sintrat stål som ger utmärkta egenskaper
- tack vare härdad spindel

Mångsidig

Förutom klassiska spännarbeten, kan tvingen användas för att dra isär arbetsstycken. Den kan skjutas genom en öppning i arbetsstycket och kan enkelt utrustas med ytterligare glidbyglar.

- tack vare att ändsöringarna på båda sidor kan lossas utan verktyg

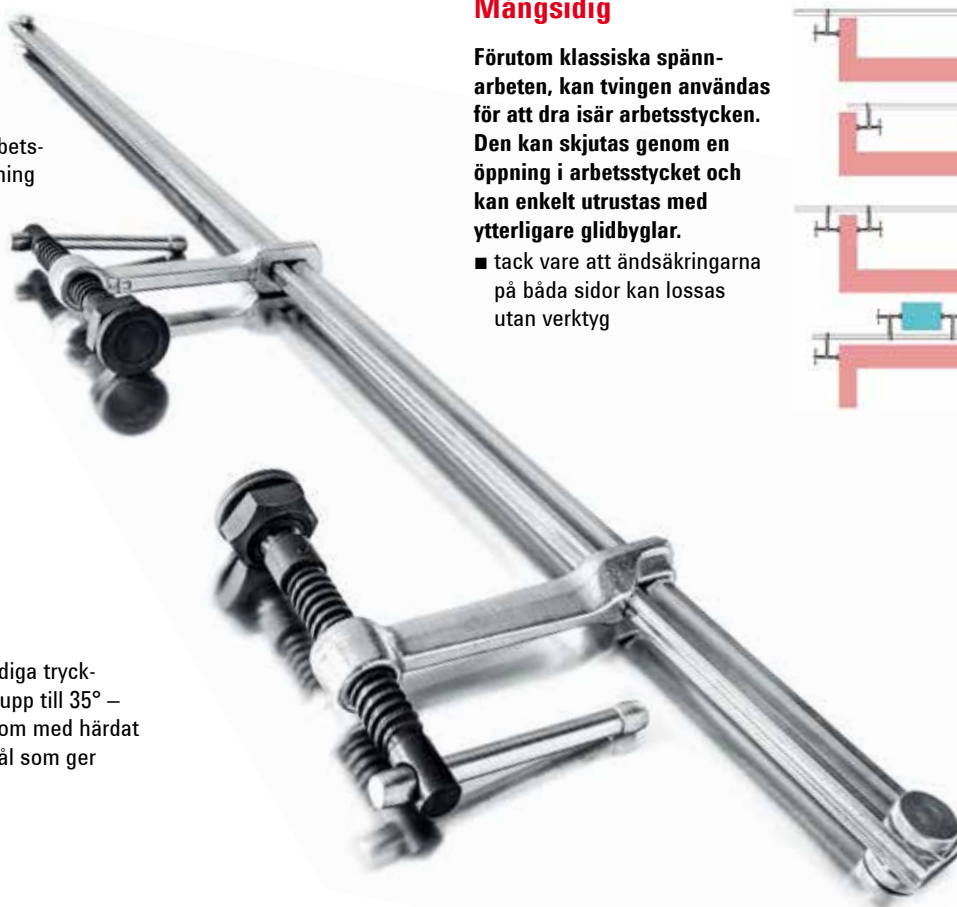
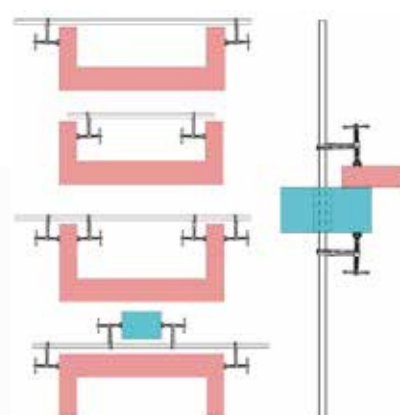

- Spännkraft upp till 6 500 N (SLV) resp. upp till 9 500 N (GSV)
- Central positionering förhindrar att arbetsstycket välter
- Värmebeständig specialtryckplåt, kan vridas upp till 35°
- Tvingen kan skjutas genom en öppning i arbetsstycket/komponenten
- Utbytbara glidbyglar i olika utföranden gör att tvingen kan användas på många olika sätt (se tillbehör)



Set med variabla extra kraftiga tvingar komplett SLV/GSV

Artikelnr	< a >	< b >	< e >	< x >	⚖️	📦	V2
	mm	mm	mm	mm	kg	st	
Set med variabla extra kraftiga tvingar komplett SLV							
SLV100M	1000	120	340-1250	27 x 13	4,71	1	
SLV150M	1500	120	340-1750	27 x 13	5,90	1	
SLV200M	2000	120	340-2250	27 x 13	6,50	1	
Set med variabla extra kraftiga tvingar komplett GSV							
GSV300M	3000	140	400-3340	30 x 15	12,98	1	

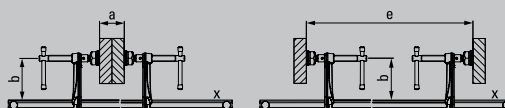



**4 tving-set
+ 4 skenor
+ 6 glidbyglar
= "X" möjligheter**

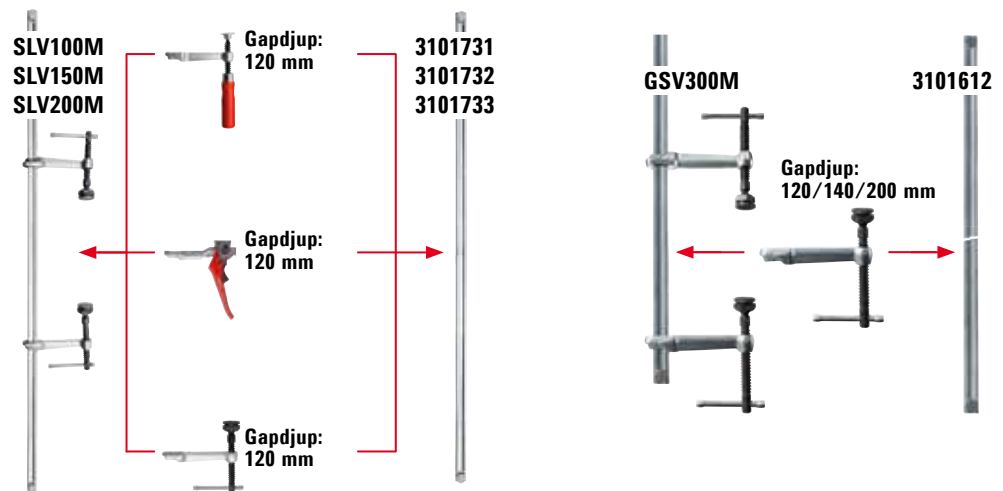

Skena i storlek SLV/GSV



Artikelnr	< a > mm	< x > mm	⚖ kg	📦 st	V2
Skena i storlek SLV					
3101731	1000	27 x 13	2,85	1	
3101732	1500	27 x 13	4,05	1	
3101733	2000	27 x 13	5,25	1	
Skena i storlek GSV					
3101612	3000	30 x 15	10,40	1	

- Profil 27 x 13 mm (SLV) eller 30 x 15 mm (GSV), kalldragen och förzinkad
- Ändsäkringarna på båda sidorna kan tas loss utan verktyg – för snabb ombyggnad
- Passar alla glidbyglar komplett i storlek SLV eller GSV



Glidbygel komplett för storlek SLV

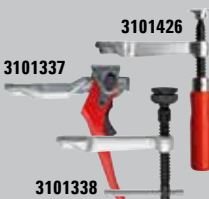

Artikelnr	Utförande	< b > mm	< x > mm	⚖ kg	📦 st	V3
3101426	Trähandtag	120	27 x 13	0,73	1	
3101337	Spak	120	27 x 13	1,10	1	
3101338	Vridpinne inkl specialtryckplatta	120	27 x 13	0,82	1	

- Tre olika handtagsvarianter/-utföranden
- Passar alla skenor i storlek SLV



Glidbygel komplett för storlek GSV



Artikelnr	Utförande	< b > mm	< x > mm	⚖ kg	📦 st	V3
3101329	Vridpinne inkl specialtryckplatta	120	30 x 15	1,13	1	
3101330	specialtryckplatta	140	30 x 15	1,23	1	
3101331	med sinterstålning	200	30 x 15	1,40	1	

- En handtagsvariant/-utförande med tre gapdjup
- Passar skenor i storlek GSV

Spänna sparrar och balkar

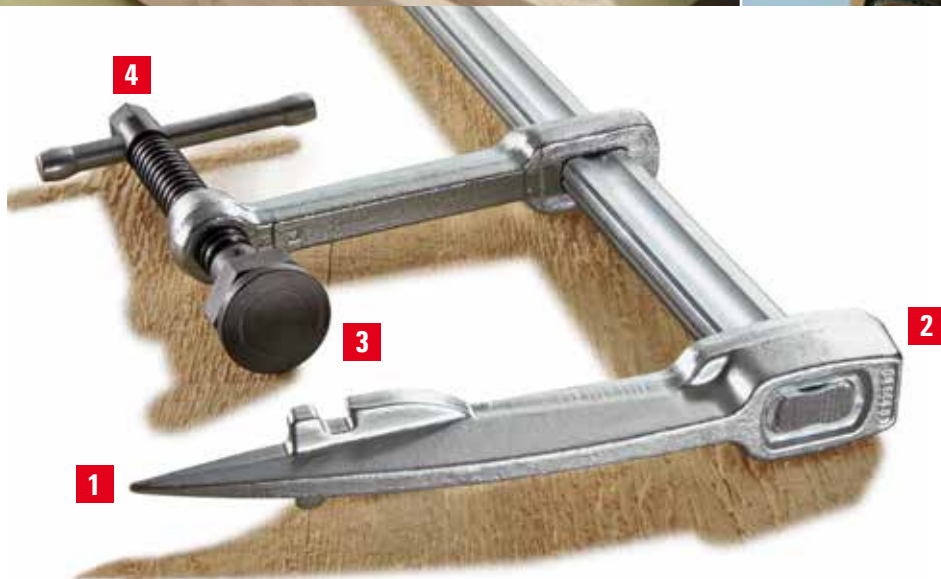

Dina fördelar i korthet:

- 1 Inslagbar spets**
Man börjar med att slå in spetsen i sparren. Sedan skjuts tvingen snabbt ihop så att du kan spänna kraftfullt med detsamma.
- 2 Bred slagyta**
Den breda slagytan gör det enklare att slå in tvingen.
- 3 Rörlig specialtryckbricka**
På SPZ 80 K-tvingen säkerställer den rörliga specialtryckbrickan att man kan spänna problemlöst även sneda delar. Den kan vridas upp till 35°.
- 4 Kraftig sexkant**
Den kraftiga sexkanten på SPZ 80 K-tvingen ger möjlighet att spänna kraftfullt och kontrollerat med hjälp av en momentnyckel.

- Spännkraft upp till 12 000 N
- För tak- och träkonstruktioner
- SPZ 80 K med sexkant 17 mm och värmebeständig specialtryckplåt med sinterstålslägg, kan vridas upp till 35°

- Lång livslängd tack vare värmebeständig specialtryckplåt med sinterstålslägg, kan vridas upp till 35°

Olika utföranden:

- Standardutförande med slät yta
- Med räfflad yta för säkert grepp på nedsmutsade arbetsstycken
- Med V-spår för att fixera runda, ovalformade och kantiga arbetsstycken

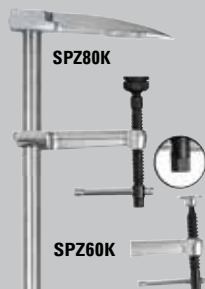

Konstruktionstving SPZ

Artikelnr	Spännvidd	Gapdjup	Skena			V2
	mm	mm	mm	kg	st	
SPZ60K	600	120	27 x 13	2,90	5	
SPZ80K	800	140	30 x 15	5,00	2	

Specialtryckbricka

Artikelnr	Utförande	passar för	V3
3100736	Standard	SLV, GSV, SPZ80K	
3101192	med räffling		
3101193	med prisma		
3101219**	Skärringför	SLV, GSV, SPZ80K	

** Glidsäker fastspänning med tryckbrickan med skärring
Levereras så länge lagret räcker



Limknekt

Artikelnr	Spännvidd mm	Käftmått b x h mm	⚖️ kg	📦 st	V3
med T-profil 40 x 40 x 5 mm					
TB100	1000	66 x 43	5,07	1	
TB120	1200	66 x 43	5,54	1	
TB150	1500	66 x 43	6,03	1	
TB210	2100	66 x 43	7,87	1	
TB250	2500	66 x 43	9,43	1	
lätt med I-profil 37 x 11 x 4,5 mm					
TL60	600	48 x 53	3,80	2	
TL90	900	48 x 53	4,30	2	
TL120	1200	48 x 53	5,00	2	
TL180	1800	48 x 53	6,30	2	

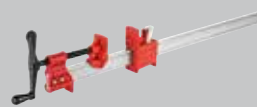

Rörskruvting BPC

Artikelnr	för rör Ø		Gapdjup mm	⚖️ kg	📦 st	V3
	mm	"				
BPC-H12	21,3	1/2	40	0,88	4	
BPC-H34	26,9	3/4	42	1,30	4	



TB:

- Spännkraft upp till 14 000 N
- Med påhängd arreteringsbult
- Vridpinne
- Stabil tack vare T-profil

TL:

- Spännkraft upp till 9 900 N
- Enkelt justerbara tryckbackar
- Handvev
- Mycket stabil tack vare I-profil

- Passar på stålrör DN 20 / R 3/4" resp DN 15 / R 1/2"
- Ytterdiameter 26,9 mm resp 21,3 mm
- Valfri spännvidd
- Med fötter

Spänn- och skärverktyg av proffs – för proffs



Helt enkelt bättre.

När det gäller innovativa lösningar för fastspänning och fastsättning av arbetsstycken och skärplåt är detta rätt plats. Oavsett om klassiska skruvtvingar, traditionella handplåtsaxar eller speciella lösningar krävs för speciella arbetskrav, erbjuder BESSEY rätt kläm- och skärverktyg för alla hantverkare inom trä- och metallbearbetning ska få det mest optimala stödet i sitt arbete.

BESSEY



Detaljerad information
om alla produkter under
<https://www.bessey.de/sv-se>



Extra kraftiga tvingar



Griptänger

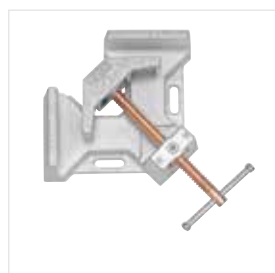

Metallvinkeltving

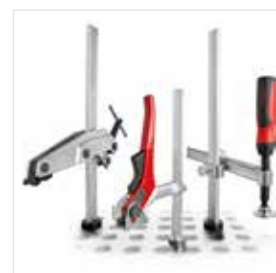

Spännelement för
svetsbord

Skärverktyg



Handplåtsaxar med
utväxling

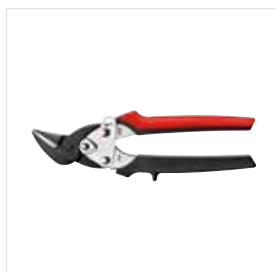

Idealsax,
snabb och lättmanövrerad
D15A

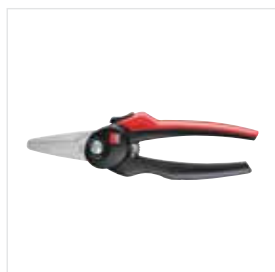

Combi-saxar

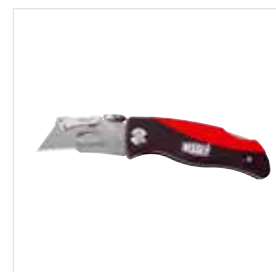

Mattnivar och
multiverktyg

YouTube ▶

BESSEY
Image
film

BESSEY Tool GmbH & Co. KG ■ Mühlwiesenstraße 40
74321 Bietigheim-Bissingen, Germany
Fon +49 7142 401-0 ■ Fax +49 7142 401-452
E-Mail: tool-info@bessey.de

Din återförsäljare: