

Soluções inteligentes para trabalhar madeira

(Novembro 2023)

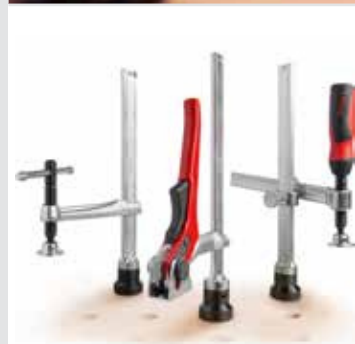

Simplemente Melhor.



Grampos de aperto de fundição maleável

Só o original pode ser o melhor



- Força de aperto até 6.000 N
- Punho em plástico bicomponente de alta qualidade
- Placas de pressão podem ser substituídas sem recurso a ferramentas (desde 80 mm de profundidade)
- Com tampas protetoras na superfície dos mordentes
- Guia perfilada com serrilha antiderrapante
- Sistema antiderrapante BESSEY (desde 80 mm de profundidade)



[YouTube ▶](#)

Grampo de aperto em fundição maleável TG Original BESSEY com punho em plástico bicomponente

Nº de pedido	Abertura mm	Alcance mm	Perfil mm	kg	Pza.	V1
TG10-2K	100	50	15 x 5	0,26	10	
TG12-2K	120	60	20 x 5	0,42	10	
TG16-2K	160	80	25 x 6	0,66	10	
TG20B8-2K	200	80	25 x 6	0,77	10	
TG25B8-2K	250	80	25 x 6	0,82	10	
TG30B8-2K	300	80	25 x 6	0,87	10	
TG40B8-2K	400	80	25 x 6	0,97	10	
TG20-2K	200	100	27 x 7	1,06	10	
TG25S10-2K	250	100	27 x 7	1,15	10	
TG30S10-2K	300	100	27 x 7	1,18	10	
TG40S10-2K	400	100	27 x 7	1,33	10	
TG50S10-2K	500	100	27 x 7	1,46	10	
TG25-2K	250	120	29 x 9	1,54	10	
TG30S12-2K	300	120	29 x 9	1,63	10	
TG40S12-2K	400	120	29 x 9	1,78	10	
TG50S12-2K	500	120	29 x 9	1,98	10	
TG60S12-2K	600	120	29 x 9	2,13	5	
TG80S12-2K	800	120	29 x 9	2,46	5	
TG100S12-2K	1000	120	29 x 9	2,83	5	
TG30-2K	300	140	32 x 10	2,20	10	
TG40S14-2K	400	140	32 x 10	2,41	5	
TG50S14-2K	500	140	32 x 10	2,62	5	
TG60S14-2K	600	140	32 x 10	2,85	5	
TG80S14-2K	800	140	32 x 10	3,29	5	
TG100S14-2K	1000	140	32 x 10	3,71	5	
TG40-2K	400	175	32 x 10	2,70	5	
TG50S17-2K	500	175	32 x 10	2,90	1	
TG60S17-2K	600	175	32 x 10	3,16	1	
TG80S17-2K	800	175	32 x 10	3,50	1	
TG100S17-2K	1000	175	32 x 10	4,00	1	

- Força de aperto até 7.000 N
- Design reforçado para uma maior força de aperto e maior abertura
- Punho em plástico bicomponente de alta qualidade
- As placas de pressão podem ser substituídas sem recurso a ferramentas
- Guia perfilada com serrilha antiderrapante
- Sistema antiderrapante BESSEY



Grampo de aperto reforçado de fundição maleável TGK com punho em plástico bicomponente

Nº de pedido	Abertura mm	Alcance mm	Perfil mm	kg	Pza.	V1
TGK40-2K	400	120	35 x 11	2,52	5	
TGK50-2K	500	120	35 x 11	2,70	5	
TGK60-2K	600	120	35 x 11	3,00	5	
TGK80-2K	800	120	35 x 11	3,53	5	
TGK100-2K	1000	120	35 x 11	4,00	5	
TGK125-2K	1250	120	35 x 11	4,48	1	
TGK150-2K	1500	120	35 x 11	5,31	1	
TGK200-2K	2000	120	35 x 11	6,66	1	
TGK250-2K	2500	120	35 x 11	7,93	1	
TGK300-2K	3000	120	35 x 11	9,20	1	

Grampos de aperto de fundição maleável

Resumo gama



Simplemente Melhor.



Sistema antiderrapante, guia perfilada – força de aperto até 6.000 N

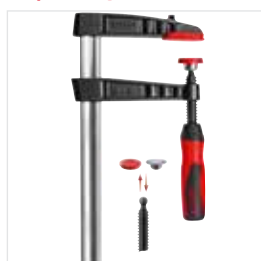

Grampo de aperto em fundição maleável com punho em plástico bicomponente TG-2K



Grampo de aperto de fundição maleável com punho em madeira TG



Grampo de aperto de fundição maleável com punho em T TG-K

Guia perfilada – força de aperto até 5.500 N



Grampo de aperto de fundição maleável com punho em plástico bicomponente TPN-BE-2K



Grampo de aperto de fundição maleável com punho em madeira TPN-BE

Sistema antiderrapante, guia perfilada – força de aperto até 7.000 N

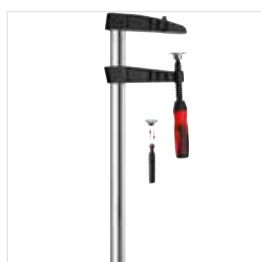

Grampo de aperto reforçado de fundição maleável com punho em plástico bicomponente TGK-2K

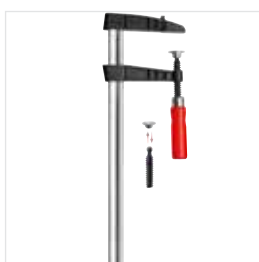

Grampo de aperto reforçado de fundição maleável com punho em madeira TGK



Grampo de aperto reforçado de fundição maleável com punho em T TGK-K

Guia perfilada – força de aperto até 6.500 N

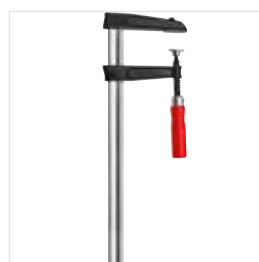

Grampo de aperto reforçado de fundição maleável com punho em madeira TKPN-BE



Informações detalhadas sobre todos os grampos de aperto de fundição maleável em <https://www.bessey.de/pt-pt>

Guia maciça – força de aperto até 5.500 N



Grampo de aperto de fundição maleável com punho em madeira TGRC



Grampo de aperto reforçado de fundição maleável com punho em madeira TGKR

Design robusto, guia maciça – força de aperto até 7.000 N



Grampo de aperto de grande alcance com punho em madeira TGNT



Grampo de aperto de grande alcance com punho em T TGNT-K

Grampos de aperto em aço

Grampos em aço BESSEY, qualidade sem concorrência



- 20 % mais força de aperto por cada volta do veio, graças ao perfil otimizado da guia
- Máxima segurança na transferência linear da força no mordente móvel
- Força de aperto até 6.000 N
- Mordente móvel e fixo em aço temperado para um aperto flexível e elástico
- Punho em plástico bicomponente de alta qualidade
- Placas de pressão substituíveis sem necessidade de ferramenta (desde 80 mm de alcance)



[YouTube ▶](#)

Grampo de aperto em aço GZ Original BESSEY com punho em plástico bicomponente

Nº de pedido	Abertura	Alcance	Perfil	⚖️	📦	V2
	mm	mm	mm	kg	Pza.	
GZ10-2K	100	60	15 x 6	0,31	10	
GZ12-2K	120	60	15 x 6	0,32	10	
GZ16-2K	160	80	17,5 x 6,8	0,57	10	
GZ40-8-2K	400	80	17,5 x 6,8	0,76	10	
GZ20-2K	200	100	22 x 8,5	1,01	10	
GZ25-2K	250	120	24,5 x 9,5	1,38	10	
GZ30-12-2K	300	120	24,5 x 9,5	1,46	10	
GZ40-12-2K	400	120	24,5 x 9,5	1,62	10	
GZ50-12-2K	500	120	24,5 x 9,5	1,78	10	
GZ60-12-2K	600	120	24,5 x 9,5	1,95	5	
GZ80-12-2K	800	120	24,5 x 9,5	2,20	5	
GZ100-12-2K	1000	120	24,5 x 9,5	2,45	5	
GZ30-2K	300	140	28 x 11	1,98	10	
GZ40-2K	400	120	28 x 11	2,12	10	
GZ50-2K	500	120	28 x 11	2,30	5	
GZ60-2K	600	120	28 x 11	2,49	5	
GZ80-2K	800	120	28 x 11	2,36	5	
GZ100-2K	1000	120	28 x 11	3,25	5	
GZ125-2K	1250	120	28 x 11	3,79	1	

- Maiores reservas de potência graças ao perfil otimizado da guia, que possibilita uma distribuição uniforme da força de aperto, em especial com a utilização da abertura máxima
- Sistema de bloqueio com proteção antiderrapante
- Excêntrico de aço sinterizado especialmente resistente ao desgaste, e com baixa fricção devido à maior dureza da superfície
- Rápido: até 5 vezes mais rápido que os grampos de aperto convencionais
- Seguro: resistente às vibrações
- Forte: força de aperto até 8.500 N



Grampo de alavanca GH

Nº de pedido	Abertura	Alcance	Perfil	⚖️	📦	V2
	mm	mm	mm	kg	Pza.	
GH12	120	60	15 x 6	0,49	10	
GH16	160	80	17,5 x 6,8	0,64	10	
GH20-8	200	80	17,5 x 6,8	0,68	10	
GH20	200	100	22 x 8,5	1,11	10	
GH25	250	120	24,5 x 9,5	1,44	10	
GH30-12	300	120	24,5 x 9,5	1,51	10	
GH40-12	400	120	24,5 x 9,5	1,67	10	
GH30	300	140	28 x 11	2,22	10	
GH40	400	120	28 x 11	2,39	10	
GH50	500	120	28 x 11	2,61	5	
GH60	600	120	28 x 11	2,78	5	
GH80	800	120	28 x 11	3,14	5	
GH100	1000	120	28 x 11	3,57	5	

Grampos de aperto em aço

Resumo gama



Simplemente Melhor.



Perfil da guia otimizado – força de aperto até 6.000 N



Grampo de aperto em aço com punho em plástico bicomponente GZ-2K



Grampo de aperto em aço com punho em madeira GZ



Grampo de aperto em aço com punho em T GZ-K



Grampo de aperto em aço com punho dobrável GZ-K

NOVO

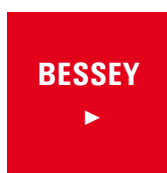

Informações detalhadas sobre todos os grampos de aperto em aço em <https://www.bessey.de/pt-pt>



Perfil da guia comprovado – força de aperto até 5.000 N



Grampo de aperto em aço com punho em madeira classiX GS



Grampo de aperto em aço com punho em T classiX GS-K

Arco OMEGA patentado – força de aperto até 5.000 N



Grampo de aperto OMEGA com punho em plástico bicomponente GMZ-2K



Grampo de aperto OMEGA com punho em T GMZ-K

Rápido, seguro e forte – força de aperto até 9.500 N

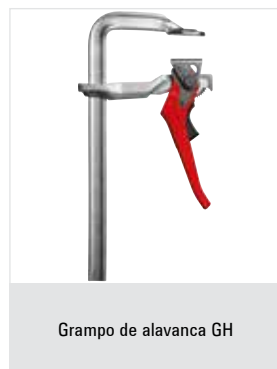

Grampo de alavanca GH



Grampo de alavanca, alto rendimento SGHS



Grampo de alavanca classiX GSH

Grampos de aperto Korpus

Fixação e expansão com grande superfície de contacto

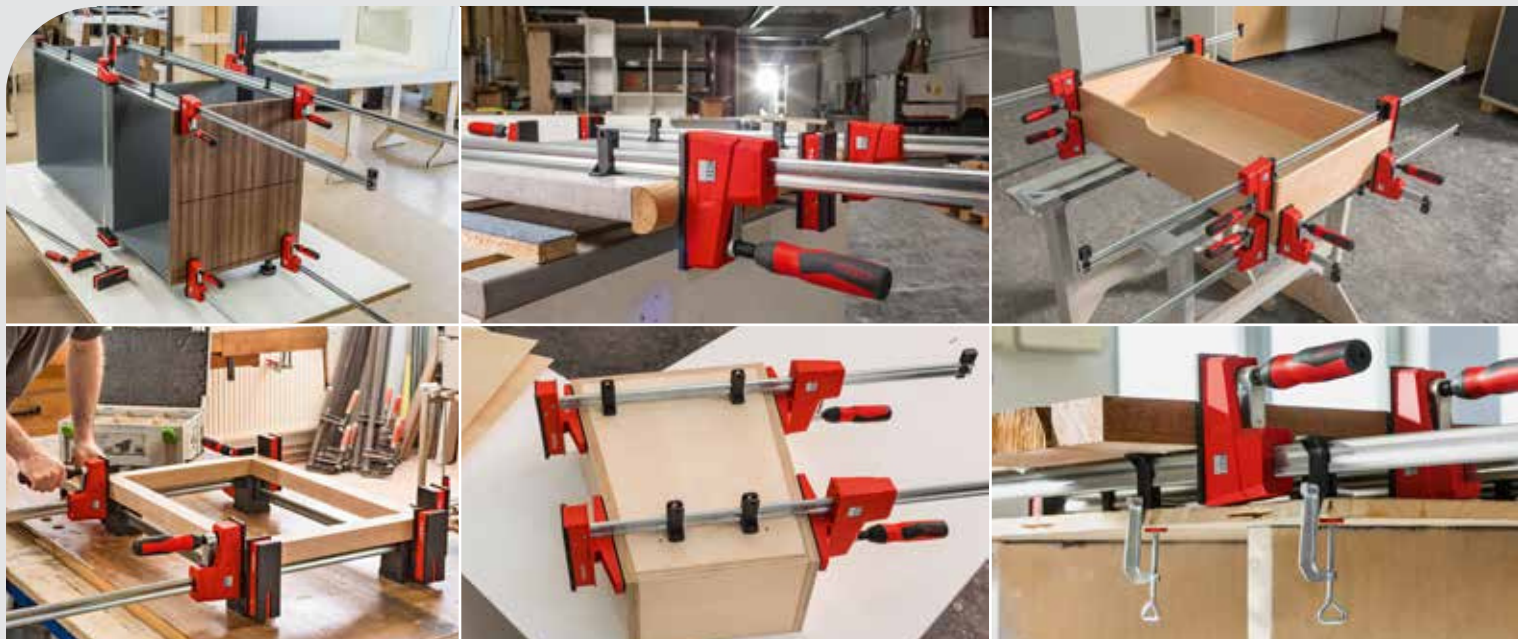

Preciso e delicado

As peças de trabalho com superfícies delicadas podem ser apertadas ou separadas de forma totalmente paralelas entre si, inclusivamente utilizando a parte de trás ou lateral dos mordentes. Cantos e extremidades escalonados, assim como superfícies redondas podem ser perfeitamente alinhadas:

- graças às superfícies de aperto extremamente grandes, perpendiculares à guia
- graças às três capas de proteção amovíveis, repelentes de cola e resistentes a pinturas e solventes
- graças aos limites de apoio que evitam que os materiais entrem em contacto com a guia



Potente e seguro

Fixam com segurança com uma força de aperto até 8.000 N:

- graças às estruturas de plástico com reforço metálico
- graças ao mordente móvel otimizado com dispositivo duplo de proteção: fixa o grampo de aperto de forma segura durante o trabalho e evita também qualquer deslizamento involuntário do mordente quando não apertada

Versátil e com ótimo design

Os grampos de aperto têm uma vasta gama de possíveis aplicações:

- graças aos seus modernos acessórios, tais como os adaptadores inclináveis, os suportes para estruturas ou armações, as extensões de guia e os grampos de ajuste para mesas
- graças ao punho ergonómico, formado a partir de componentes plásticos simétricos, com um hexágono interno na base que permite uma aplicação confortável da força de aperto
- graças à possibilidade de ajustar continuamente a posição do mordente superior na versão KREV VARIO, pode colocar-se o grampo de aperto centrado com a respetiva peça de trabalho, alcançando uma ótima distribuição do peso

REVOLUTION



Grampo de aperto Korpus REVO KRE e REVO Vario KREV

N° de pedido	< a >	< b >	< e >	< x >	⚖	📦	V3
	mm	mm	mm	mm	kg	Pza.	
KRE30-2K	300	95	255-390	29 x 9	2,15	2	
KRE60-2K	600	95	255-730	29 x 9	2,76	2	
KRE80-2K	800	95	255-930	29 x 9	3,10	2	
KRE100-2K	1000	95	255-1130	29 x 9	3,45	2	
KRE125-2K	1250	95	255-1355	29 x 9	3,87	2	
KRE150-2K	1500	95	255-1610	29 x 9	4,28	2	
KRE200-2K	2000	95	255-2080	29 x 9	5,09	2	
KRE250-2K	2500	95	255-2580	29 x 9	6,05	2	
KREV100-2K	1000	95	260-1130	29 x 9	3,77	2	
KREV150-2K	1500	95	260-1610	29 x 9	4,25	2	
KREV200-2K	2000	95	260-2080	29 x 9	5,30	2	
KREV250-2K	2500	95	260-2580	29 x 9	6,30	2	

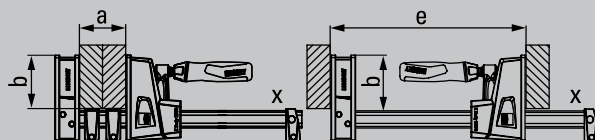

[YouTube ▶](#)

Acessórios:

N° de pedido	adequado para	⚖	📦	V3
		kg	Pza.	
Mordente variável KRE-VO				
KRE-VO	KRE / KREV / KR / KRV	0,59	12	
Adaptador Korpus KR-AS (Contém: 2 unid./saco)				
KR-AS	KRE / KREV / KR / KRV	0,18	12	
Conjunto de placas de pressão para molduras KP (Contém: 4 acoplamentos para guia e 4 adaptadores)				
KP	KRE / KREV / KR / KRV	0,55	12	
Extensão Korpus KBX				
KBX20	KRE / KREV / KR / KRV	0,75	12	
Grampo de mesa TK6				
TK6	KRE / KREV / KR / KRV	0,10	50	

- Força de aperto até 8.000 N
- Superfícies de aperto grandes e paralelas com 3 capas de proteção amovíveis
- Estrutura de plástico com reforço metálico e mordente móvel otimizado com dispositivo antideslizante duplo para maior potência e segurança. A força de aperto mantém-se ajustada e evita que o mordente móvel deslize acidentalmente quando não estiver apertado
- Pode ser alterado sem necessidade de ferramentas
- Punho plástico bi-componente em forma ergonómica e hexágono interno para uma aplicação confortável da força de aperto (par máx. 17 Nm)
- KREV com mordentes continuamente ajustáveis e possibilidade de fixar a parte superior para um ótimo posicionamento sobre a peça de trabalho

KRE-VO:

- Mordente variável KRE-VO adequado para BESSEY grampos de aperto Korpus KRE / KREV e KR / KRV

KR-AS:

- Adaptador com peças de aperto inclinadas -15° a +15°
- Fixação em superfícies oblíquas e paralelas

KP:

- Estrutura ajustável (de 30 cm a 250 cm) com dois suportes de 90°
- Fixação com 4 parafusos de aperto que se encaixam e ajustam de forma independente
- Peso reduzido / montagem fácil

KBX20:

- Combinação simples para grampos de aperto em alumínio resistente para aumentar a abertura

TK6:

- Especial para bricolage e trabalhos domésticos
- Acessório especial para ferramentas de fixação angular WS3 / WS 6, mordente multiusos S10 e grampos de aperto Korpus KRE / KREV e KR / KRV

Grampos de aperto mono-manuais

Aperto (e alargamento) com uma mão



- Força de aperto até 3.500 N
- Fixação com uma só mão de forma simples e rápida
- Com tampas de proteção em plástico amovíveis nos mordentes

3.500 N
350 kg
770 lbs



Grupo de aperto mono-manual EHZ com punho bicomponente

Nº de pedido	Abertura	Alcance	Perfil			
	mm	mm	mm	kg	Pza.	V2
EHZ30-2K	300	100	19,5 x 9,5	1,25	6	
EHZ60-2K	600	100	19,5 x 9,5	1,67	6	

- Força de aperto até 2.000 N
- Mudança fácil de fixação para expansão sem ferramentas graças ao botão no mordente superior
- Punho ergonómico em plástico bicomponente atrás da guia
- Operação com uma só mão sem esforço

2.000 N
200 kg
445 lbs



Grupo de aperto mono-manual EZS

Nº de pedido	Abertura	Alcance	Expansão "e"	Perfil			
	mm	mm	mm	mm	kg	Pza.	V3
EZS15-8	150	80	170-360	19 x 6	0,72	6	
EZS30-8	300	80	170-510	19 x 6	0,83	6	
EZS45-8	450	80	170-660	19 x 6	0,93	6	
EZS60-8	600	80	170-810	19 x 6	1,04	6	
EZS90-8	900	80	170-1110	19 x 6	1,26	6	

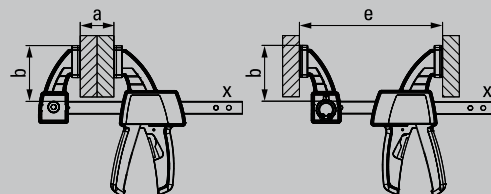

- Força de aperto até 1.200 N
- Mudança de aperto para expansão bastando girar um botão
- Punho com alavanca paralelo à guia
- Operação prática com uma só mão e sem a necessidade de exercer muita força
- Fixação completa: frontal, posterior e com a lateral dos mordentes

1.200 N
120 kg
260 lbs



Grupo de aperto mono-manual DuoKlamp DUO

Nº de pedido	Abertura	Alcance	Expansão "e"	Expansão "f"	Perfil			
	mm	mm	mm	mm	mm	kg	Pza.	V3
DUO16-8	160	85	75-235	9-170	20 x 5	0,66	6	
DUO30-8	300	85	75-380	9-315	20 x 5	0,72	6	
DUO45-8	450	85	75-535	9-470	20 x 5	0,83	6	
DUO65-8	650	85	75-685	9-660	20 x 5	1,02	6	

[YouTube ▶](#)

Utilização versátil

A série de grampos mono-manuais EZ oferece várias possibilidades de utilização:

- graças à ampla gama de variantes com, quatro larguras de fixação entre 110 e 900 mm, bem como forças de aperto de 200 N a 2.700 N
- graças ao prisma em cruz integrado nas tampas de proteção de plástico para fixação segura de peças redondas, pontiagudas e com arestas
- graças ao sem necessidade de ferramentas devido ao mecanismo de desbloqueio acionado por botão de pressão

Robustez

Design moderno aliado a longevidade:

- graças a materiais de elevada qualidade, como poliamida reforçada com fibra de vidro na parte superior e inferior, e aço temperado e polido para a calha de perfil
- graças ao mecanismo invólucro de plástico para proteção do mecanismo de manivela de poeiras e aparas

2.700 N
270 kg
600 lbs



Conforto

Toda a gama oferece um manuseamento ergonómico graças a uma tecnologia sofisticada:

- graças ao punho em plástico bicomponente com alavanca por trás da calha para um acesso seguro de ambos os lados
- graças ao botão de desbloqueio integrada no punho para um ajuste rápido do mordente móvel e para soltar o grampo

NOVO



Grampo de aperto mono-manual EZ

YouTube ▶



Nº de pedido	Abertura mm	Alcance mm	Expansão "e" mm	Perfil mm	Conteúdo /unidade	kg	Pza.	V3
EZS11-4SET	110	40	80-190	7 x 2,5	2 x EZS11-4	0,12	10	
EZM15-6	150	60	125-270	14 x 5	-	0,31	6	
EZM30-6	300	60	125-420	14 x 5	-	0,38	6	
EZL15-8	150	80	160-300	18 x 5	-	0,58	6	
EZL30-8	300	80	160-450	18 x 5	-	0,68	6	
EZL45-8	450	80	160-500	18 x 5	-	0,77	6	
EZL60-8	600	80	160-750	18 x 5	-	0,86	6	
EZXL30-9	300	90	195-490	22 x 8	-	1,24	6	
EZXL60-9	600	90	195-790	22 x 8	-	1,57	6	
EZXL90-9	900	90	195-1090	22 x 8	-	1,90	6	

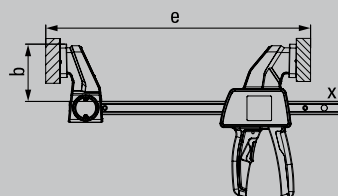
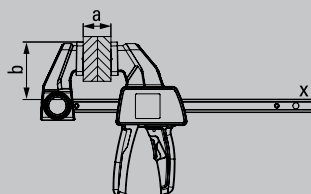

- Força de aperto até 200 N / 20 kg (EZS11-4) 750 N / 75 kg (EZM) 1.400 N / 140 kg (EZL) 2.700 N / 270 kg (EZXL)
- Mudança rápida de aperto para expansão – sem ferramentas nos modelos EZM, EZL, EZXL graças ao mecanismo de desbloqueio com botão de pressão na parte superior
- Punho em plástico bicomponente ergonómico com mecanismo e alavanca de desbloqueio integrada por trás da calha
- Tampas de proteção com prisma em cruz revestidas em borracha para proporcionar uma fixação segura de peças redondas, pontiagudas e com arestas
- Operação com uma mão sem esforço

Grampos de aperto mono-manuais

Aperto e expansão versátil e flexível com uma só mão



Com punho rotativo de 360°!

O grampo mono-manual EZ360 da BESSEY simplesmente tem jeito. Porque para além das vantagens dos clássicos grampos mono-manuais, oferece ainda a possibilidade de efetuar trabalhos acima do nível da cabeça bem como utilizar outras ferramentas em simultâneo. Uma vez que todo

o punho pode ser rodado em torno da guia, o acesso é confortável em qualquer situação. Não importa se o grampo tem de ser posicionado muito acima ou abaixo ou do lado oposto – basta rodar a alavanca do punho para a posição desejada e a peça de trabalho pode ser fixada confortavelmente. O mesmo se aplica, é claro, ao trabalho de expansão. Experimente-o!

Descubra mais ►

Utilização flexível

O grampo mono-manual EZ360 é extremamente versátil:

- graças ao inovador mecanismo de rotação de 360° para ajustar perfeitamente a posição do punho à tarefa de aperto
- graças às placas de aperto longas para proteger a superfície da peça e distribuir a força de aperto de até 1.400 N
- graças ao mecanismo de desbloqueio com botão de pressão na parte superior para mudança rápida de aperto para expansão

Robustez num visual único

Design moderno e durabilidade:

- graças a materiais de elevada qualidade, como poliamida reforçada com fibra de vidro na parte superior e inferior, e aço temperado e polido na calha de perfil
- graças ao resguardo de plástico para proteção do mecanismo do punho contra poeiras e aparas



Manuseamento extremamente confortável

Por um lado, o punho pode ser posicionado de forma a obter uma melhor aplicação da força. Por outro, também pode ser afastado da área de trabalho após a fixação, permitindo assim a colocação de vários grampos num espaço muito limitado:

- devido ao punho em plástico bicomponente de alta qualidade com alavanca, rotativo 360° em redor da guia com bloqueio de segurança em 12 posições
- graças ao botão de desbloqueio integrado no punho, para ajuste rápido do mordente e para soltar o grampo.

NOVO



Grampo de aperto mono-manual com punho rotativo EZ360



Nº de pedido	Abertura mm	Alcance mm	Expansão "e" mm	Perfil mm	kg	Pza.	V3
EZ360-15	150	80	195-315	18 x 5	0,78	6	
EZ360-30	300	80	195-465	18 x 5	0,87	6	
EZ360-45	450	80	195-615	18 x 5	0,96	6	
EZ360-60	600	80	195-765	18 x 5	1,06	6	

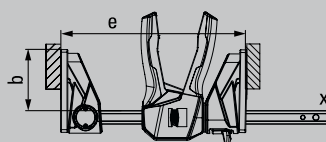
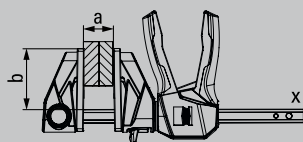
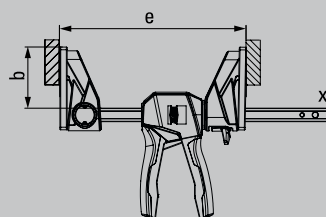
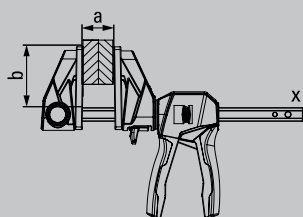

- Inovador mecanismo rotativo de 360° permite que o punho gire em torno da guia
- Mecanismo de bloqueio em 12 posições para fixar o punho com segurança na posição selecionada
- Placas de aperto de grandes dimensões com tampas de proteção amovíveis
- Força de aperto até 1.400 N
- Pode ser reposicionado para expansão – sem ferramentas graças ao simples mecanismo de desbloqueio com botão na parte superior
- Operação com uma mão sem esforço

Grampos de aperto ligeiros

Aperto fácil



Vantagens:

- 1 Magnésio robusto**
Os mordentes superior e inferior em magnésio são extremamente leves e resistentes.
- 2 Mecanismo de roquete de vários níveis**
O mecanismo de roquete de vários níveis é de fácil manuseamento, resistente a vibrações, particularmente fácil de controlar e com desbloqueio rápido.
- 3 Pega segura**
O prisma cruzado com ranhuras em V do mordente fixo permite manter de forma segura o aperto de componentes redondos, pontiagudos ou angulares. Daí a versatilidade do KliKlamp.
- 4 Alavanca de aperto ergonómica**
A alavanca de aperto ergonómica em poliamida reforçada com fibra de vidro é robusta e adapta-se perfeitamente à mão. Isto é qualidade ao mais alto nível.



[YouTube ▶](#)

- Força de aperto até 1.200 N
- Extremamente leve e robusto
- Mordente móvel e fixo e resistentes em magnésio
- Fixação rápida e sem vibrações

- Prático estojo Systainer T-Loc, empilhável
- Ideal para trabalhos de montagem



Grupo de alavanca Hightech KliKlamp KLI

Nº de pedido	Abertura	Alcance	Perfil	⚖️	📦	V3
	mm	mm	mm	kg	Pza.	
KLI12	120	80	20x5	0,26	6	
KLI16	160	80	20x5	0,29	6	
KLI20	200	80	20x5	0,32	6	
KLI25	250	80	20x5	0,35	6	
KLI30	300	80	20x5	0,38	6	
KLI40	400	80	20x5	0,45	10	

Grupo de alavanca Hightech KliKlamp Systainer KLI-S

Nº de pedido	Conteúdo/unidade	⚖️	📦	V3
		kg	Pza.	
KLI-S	cada 4 x KLI12 / KLI 16 / KLI20 / KLI25	6,44	1	

Grampos de aperto ligeiros



Simplemente Melhor.



Grampo de aperto em metal leve LMU



Nº de pedido	Abertura	Alcance	Perfil			
	mm	mm	mm	kg	Pza.	V1
LMU10/5	100	50	15 x 5	0,23	24	
LMU15/5	150	50	15 x 5	0,27	24	
LMU20/5	200	50	15 x 5	0,29	24	

- Força de aperto até 1.500 N
- Maior capacidade de fixação graças à forma em U
- Com duas tampas de proteção
- Pequeno e fácil de manusear
- Extremamente leve



Grampo de aperto em zinco fundido LM



Nº de pedido	Abertura	Alcance	Perfil			
	mm	mm	mm	kg	Pza.	V1
LM10/5	100	50	15 x 5	0,24	10	
LM15/5	150	50	15 x 5	0,27	10	
LM20/5	200	50	15 x 5	0,30	10	
LM25/5	250	50	15 x 5	0,32	10	
LM30/5	300	50	15 x 5	0,35	10	
LM15/8	150	80	20 x 5	0,51	10	
LM20/8	200	80	20 x 5	0,55	10	
LM25/8	250	80	20 x 5	0,60	10	
LM30/8	300	80	20 x 5	0,64	10	
LM20/10	200	100	25 x 6	0,90	10	
LM25/10	250	100	25 x 6	0,95	10	
LM30/10	300	100	25 x 6	1,02	10	
LM40/10	400	100	25 x 6	1,10	10	
LM50/10	500	100	25 x 6	1,24	10	
LM60/10	600	100	25 x 6	1,30	10	
LM80/10	800	100	25 x 6	1,58	10	

- Força de aperto até 1.500 N
- Mordentes fixo e móvel em zinco fundido com revestimento em pó preto para evitar a corrosão química
- Com tampas de proteção
- Pequeno e fácil de manusear
- Extremamente leve



Grampo de madeira HKL



Nº de pedido	Abertura	Alcance	Perfil			
	mm	mm	mm	kg	Pza.	V1
HKL20	200	110	20 x 5	0,32	10	
HKL30	300	110	20 x 5	0,46	10	
HKL40	400	110	20 x 5	0,54	10	
HKL60	600	110	20 x 5	0,70	10	
HKL80	800	110	20 x 5	0,86	10	
HKL100	1000	110	20 x 5	1,00	10	

- Mordente superior, inferior e alavanca em madeira dura de alta qualidade
- Placas de pressão em cortiça para um aperto delicado

Grampo de aperto GearKlamp

Perfeito para espaços reduzidos



Design compacto exclusivo

O grampo de aperto com regulação GearKlamp é extremamente versátil e pode ser utilizado em espaços mais reduzidos:

- graças ao seu mecanismo patenteado que separa o punho do veio e o coloca ao longo da guia
- graças aos canais em cruz no mordente superior para apertar com segurança peças redondas, em extremidades ou cantos

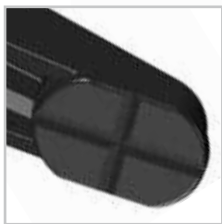

Utilização ergonómica

O grampo incorpora tecnologia de aperto que garante maior comodidade ao utilizador:

- graças ao punho em plástico bi-componente de alta qualidade para o trabalho seguro
- graças ao botão de deslocamento rápido que permite ajustar o mordente móvel com rapidez
- graças à placa de aperto inclinável para um ajuste perfeito às peças de trabalho

Robusto

Manter o nível de qualidade BESSEY é um objetivo na hora de desenvolvê-lo e por isso o grampo de aperto com regulação GearKlamp é uma escolha vencedora quanto à durabilidade:

- graças à utilização de materiais de alta qualidade como a poliamida reforçada com fibra de vidro nos mordentes fixo e móvel, assim como aço temperado, endurecido e polido nas calhas
- graças à estrutura de plástico do mordente móvel que protege o mecanismo do pó, sujidade e aparas

- Punho em plástico bi-componente de alta qualidade situado ao longo da guia; permite utilizar o grampo de aperto em espaços reduzidos
- Força de aperto até 2.000 N
- Veio com rosca trapezoidal de fácil deslocação e com placa de aperto inclinada
- Botão de deslocamento rápido que permite ajustar o mordente móvel com rapidez



Grampo de aperto GearKlamp GK

Nº de pedido	Abertura	Alcance	Perfil	⚖️	📦	V3
	mm	mm	mm	kg	Pza.	
GK15	150	60	19 x 6	0,62	6	
GK30	300	60	19 x 6	0,73	6	
GK45	450	60	19 x 6	0,84	6	
GK60	600	60	19 x 6	0,95	6	

YouTube ▶

Grampos de aperto rápido

Fixação rápida com abertura autoajustável



Simplemente Melhor.

Extremamente flexíveis e até 5 vezes mais rápidos



Pronto a usar

Para facilitar as mudanças de peça durante a produção em série o grampo de aperto rápido BESSEY STC adapta-se às diferentes espessuras das peças, sem necessidade de ajuste manual e com uma força de aperto constante:

- graças ao seu alcance e ajuste automático

Versatilidade sem limites

Um grampo de aperto rápido BESSEY substitui múltiplas medidas da concorrência:

- graças ao seu alcance e ajuste automático
- graças ao seu amplo alcance e ao mecanismo patenteado



Potente e delicado

Mesmo em materiais sensíveis, por exemplo, superfícies envernizadas ou folheadas:

- graças à placa de aperto móvel com proteção em plástico
- graças ao controlo da força de aperto através do parafuso de ajuste



Grampos de aperto rápido STC



STC-VH



Nº de pedido	Abertura mm	Ajuste automático da abertura mm	Força de aperto N	kg	Pza.	V3
Grampo de aperto rápido horizontal com placa base horizontal STC-HH						
STC-HH20	35	20	1.100	0,20	6	
STC-HH50	40	35	2.500	0,38	6	
STC-HH70	60	35	2.500	0,42	6	
Grampo de aperto rápido direito com placa base horizontal STC-IHH						
STC-IHH15	25	8	1.100	0,19	6	
STC-IHH25	35	13	2.500	0,45	6	
Grampo de aperto rápido vertical com placa base horizontal STC-VH						
STC-VH20	35	20	1.100	0,22	6	
STC-VH50	40	35	2.500	0,43	6	

- Ajuste em altura automático contínuo para uma força de aperto constante e sem necessidade de ajustes manuais
- Força de aperto ajustável através do parafuso de regulação na articulação
- Chapa de aço robusta, temperada para uma vida útil mais longa

YouTube ▶

Dados CAD 3D em "<http://bessey.partcommunity.com>", "<https://www.traceparts.com>" e na área de download do sítio Web da BESSEY

Grampos para mesas multifunções

Fixação segura e precisa na estação de trabalho



- Para utilizar os grampos de aperto rápido da BESSEY, em mesas multifunções Festool MFT e Sortimo WorkMo com diâmetro do furo de 20 mm e placa com largura entre 19 e 25 mm



Jogo de grampos de aperto rápido e adaptador para mesas multifunções

Nº de pedido	Conteúdo/unidade	Abertura mm	Ajuste automático da abertura mm	Força de aperto N	kg	Pza.	V3
STC-HH50-T20	1 x STC-HH50 + 1 x STC-SET-T20	40	35	2.500	0,47	1	
STC-HH70-T20	1 x STC-HH70 + 1 x STC-SET-T20	60	35	2.500	0,51	1	
STC-IHH25-T20	1 x STC-IHH25 + 1 x STC-SET-T20	35	13	2.500	0,54	1	
STC-VH50-T20	1 x STC-VH50 + 1 x STC-SET-T20	40	35	2.500	0,52	1	
Nº de pedido	Conteúdo/unidade	Adequado para		kg	Pza.	V3	
STC-SET-T20	1 x parafuso cilíndrico DIN912 M 8 x 35 1 x pino D20 x 17 1 x porca moldada M8	STC-HH50 STC-HH70 STC-IHH25 STC-VH50		0,09	50		

- Systainer multifuncional para técnicos de montagem
- Com reforço de madeira com orifícios de 20 mm
- Com 3 possibilidades de aperto diferentes



Grampo de aperto rápido Systainer STC-S-MFT

Nº de pedido	Conteúdo/unidade	kg	Pza.	V3
STC-S-MFT	4 x Grampos de aperto rápido horizontal STC-HH50 2 x Grampos de aperto rápido direito STC-IHH25 6 x Adaptadores STC-SET-T20 2 x Grampos de bancada em aço GTR12	5,71	1	



NOVO



Grupo de aperto rápido para mesas multifunções TW-KLI (2 unid./saco)



Nº de pedido	Ø	Abertura	Alcance	Perfil	kg	Pza.	V3
	mm	mm	mm	mm			
TW20-15-8KLI-SET	20	150	80	20 x 5	0,62	10	

[YouTube ►](#)

NOVO



Grupo de tração horizontal para mesas multifunções WNS-SET-MFT



NOVO



Nº de pedido	Ø	Conteúdo/unidade	kg	Pza.	V3
	mm				
WNS-SET-MFT	20	2 x grampo de tração horizontal 2 x batentes 4 x porca moldada	0,81	8	
BH-MFT	20	4 x batentes 4 x porca moldada	0,24	50	

Concorrência

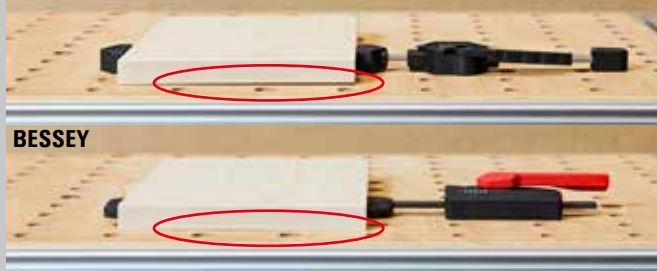

[YouTube ►](#)

- Força de aperto até 500 N
- Utilização em mesas multifunções com sistema de 20 furos
- Mordente móvel estável feito de magnésio leve para fixação rápida e à prova de vibrações
- Perfil de aço de qualidade estirado a frio para fixação de mola e elástica

WNS-SET-MFT:

- Força de aperto até 750 N
- Para utilizar em mesas multifunções Festool MFT e Sortimo WorkMo com diâmetro do furo de 20 mm e placa com largura mín. de 19 mm
- Fixação rápida graças à alavanca lateral
- Permite trabalhar toda a superfície da peça – mesmo peças redondas e planas
- Mecanismo de tração patenteado evita que a peça se movimente na superfície da mesa – mesmo sem parafusos de fixação
- O batente BH-MFT também pode ser usado como batente universal para peças de trabalho

BH-MFT:

- Acessórios para grampo de tração horizontal BESSEY WNS-SET-MFT
- Para utilizar em mesas multifunções Festool MFT e Sortimo WorkMo com diâmetro do furo de 20 mm e placa com largura mín. de 19 mm
- Também pode ser usado como batente universal para peças de trabalho

Grampos de bancada

Aperto em perfis e em mesas



Utilização versátil

Esta pinça oferece uma variedade de utilizações - tanto como pinça de mesa como pinça de uma mão:

- com fixação na parte inferior e na parte superior invertida para a fixação segura de calhas de guia das marcas Festool, Protool, Metabo, Makita, Hitachi/Hikoki, Dewalt, etc. e para a fixação em perfis, bem como em mesas de trabalho
- com adaptador adicional na parte superior também adequado para a fixação de calhas de guia das marcas Bosch e Mafell
- com fixação na parte superior ou inferior para fixação por sobreposição
- adequado para tensionar ou estender



Conforto

Manuseamento ergonómico e seguro graças a uma tecnologia sofisticada:

- graças ao punho em plástico bicomponente com alavanca por trás da calha para um acesso seguro de ambos os lados
- graças à alavanca de desbloqueio integrada no punho para um ajuste rápido do mordente móvel e para soltar o grampo
- graças ao prisma em cruz integrado nas tampas de proteção de plástico para fixação segura de peças redondas, pontiagudas e com arestas

Robustez

Design moderno aliado a longevidade:

- graças aos materiais de elevada qualidade, como poliamida reforçada com fibra de vidro para a parte superior e inferior, bem como aço temperado e polido para a calha de perfil oco
- graças ao invólucro de plástico para proteção do mecanismo



NOVO



Grampo de bancada mono-manual EZR (2 unid./saco)



Nº de pedido	Abertura mm	Alcance mm	Expansão mm	Perfil mm	Conteúdo/ unidade	kg	Pza.	V3
EZR15SET	150	60	120-310	14 x 5	2 x EZR15-6 2 x adaptador	0,90	8	

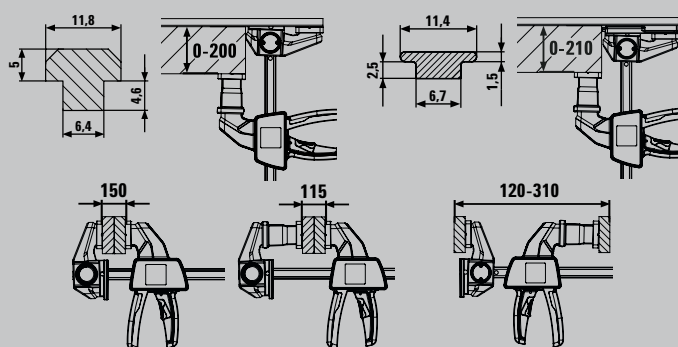

YouTube ▶



Grampo de bancada em aço GTR



Nº de pedido	Abertura mm	Alcance mm	Perfil mm	Conteúdo/ unidade	kg	Pza.	V2
GTR12	120	60	13,5 x 6,5	-	0,30	10	
GTR12SET	120	60	13,5 x 6,5	2 x GTR12	0,61	5	
GTR16B6	160	60	13,5 x 6,5	-	0,32	10	
GTR30B6	300	60	13,5 x 6,5	-	0,40	10	



Grampo de bancada em aço GTRH com alavanca de aperto rápido



Nº de pedido	Abertura mm	Alcance mm	Perfil mm	kg	Pza.	V2
GTR16S6H	160	60	13,5 x 6,5	0,53	10	

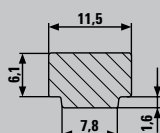

- Para a fixação de calhas-guia das marcas Festool, Protool, Metabo, Makita, Hitachi/Hikoki, Dewalt, etc. (dimensões das ranhuras 12 x 6,5 mm a 12 x 8 mm), bem como das marcas Bosch e Mafell graças ao adaptador de encaixe (dimensões das ranhuras 12 x 1,8 mm)
- Para fixação em perfis, bem como em mesas de trabalho
- Pode ser utilizado como um grampo normal com uma mão para fixar - também sobrepor - e estender
- Força de aperto até 750 N
- Punho em plástico bicomponente ergonómico com alavanca de bombeamento por trás da calha

- Mordente fixo especialmente forjado para ranhuras de 12 x 8 mm
- Para fixação segura de guias das marcas Festool, Protool, Metabo, Makita, Hitachi, etc. e para fixação de perfis e mesas de trabalho

GTR:

- Força de aperto até 1.800 N
- Punho ergonómico em madeira

GTRH:

- Rápido – até 5 vezes mais rápido que os grampos convencionais
- Seguro – resistente a vibrações
- Forte – força de aperto até 2.400 N

Grampos para bancadas de trabalho

Fixação segura e variável em bancadas de trabalho



Montagem fácil e rápida

Os grampos BESSEY das séries TWV16 e TW16 são adequados para todas as bancadas de trabalho comuns com sistema de furo:

- graças ao adaptador TW16AW para bancadas de trabalho, disponível em 3 diâmetros: 19 mm, 20 mm e 30 mm
- graças aos parafusos intercambiáveis do adaptador que permitem a sua utilização noutros padrões de furo

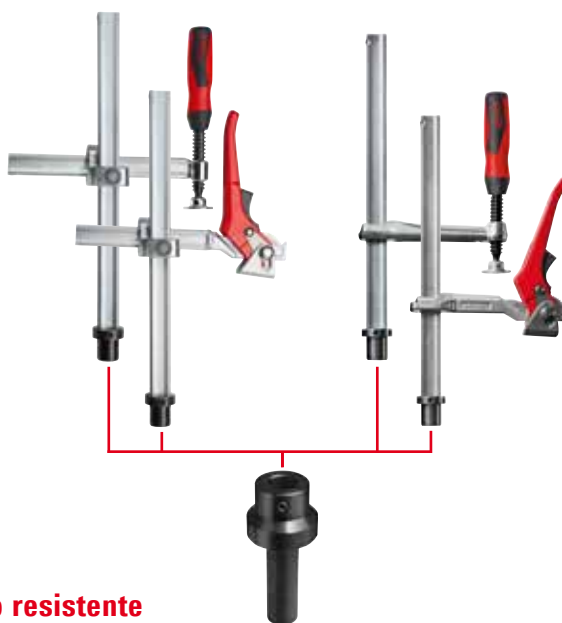

Robusto e muito resistente

Os grampos de aperto BESSEY totalmente em aço foram a inspiração para o desenvolvimento do adaptador para bancada de trabalho, para garantir uma ferramenta sem deformação e resistente à torção:

- graças à **qualidade única do aço BESSEY** utilizado no perfil otimizado da guia e no veio de deslocamento rápido
- graças à resistência particular da **cremalheira no mecanismo de alavanca**

Preciso e seguro

A BESSEY disponibiliza sempre o elemento de fixação certo para cada necessidade:

- graças aos **2 tipos de alcance**: variável (TWV) ou fixo (TW)
- graças aos **3 tipos de punho**: punho em plástico bicomponente, punho com cruzeta de aperto – ambos com guia roscada trapezoidal e substituição da placa de pressão sem ferramentas, e punho de alavanca com mecanismo de roquete para um aperto rápido e sem vibração



Adaptador para bancada de trabalho TW16AW

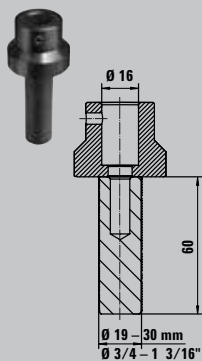

Nº de pedido	Ø	adequado para		kg	Pza.	V3
		mm	"			
TW16AW19	16	19	3/4	0,33	10	
TW16AW20	16	20	13/16	0,34	10	
TW16AW30	16	30	1 3/16	0,52	10	



- Acessórios para grampos BESSEY TWV e TW com sistema de 16 furos
- Adequado para todas as bancadas de trabalho comuns com sistema de furo
- Podem ser utilizados sem recurso a ferramentas
- Possibilidade de troca do pino para utilização com outros sistemas de furação



Grampo de aperto com alcance variável TWV



Nº de pedido	Ø	Abertura	Alcance	Perfil	kg	Pza.	V3
TWV16-20-15-2K	16	200	30-150	22 x 8,5	1,12	1	
TWV16-20-15K	16	200	30-150	22 x 8,5	1,04	1	
TWV16-20-15H	16	200	60-150	22 x 8,5	1,21	1	

- Fixação precisa individual
- Perfil e braço móvel temperados para uma melhor fixação
- Alcance ajustável (TWV)

Diferentes modelos:

- Punho em plástico bi-componente de alta qualidade, e cruzeta de aperto com extremidades arredondadas, cada uma com guia roscada trapezoidal de funcionamento suave e substituição da placa de pressão sem ferramentas
- Alavanca com mecanismo de roquete para um aperto rápido, controlado e sem vibração



Grampo de aperto com alcance fixo TW

Nº de pedido	Ø	Abertura	Alcance	Perfil	kg	Pza.	V3
TW16-20-10-2K	16	200	100	22 x 8,5	0,93	1	
TW16-20-10K	16	200	100	22 x 8,5	0,86	1	
TW16-20-10H	16	200	100	22 x 8,5	1,01	1	

Pinças de aperto

Para uma fixação flexível e fácil



NOVO



- XM3EU: Força de aperto até 100 N / 10 kg
- XM5EU: Força de aperto até 120 N / 12 kg
- XM7EU: Força de aperto até 150 N / 15 kg
- Extremidades e punhos em PVC para maior durabilidade
- Molas muito resistentes para um aperto potente
- Revestimento de níquel anti-corrosão



Pinça de aperto XM

Nº de pedido	Abertura		Alcance		kg	Pza.	V3
	mm	"	mm	"			
XM3EU	25	1	32	1 1/4	0,07	48	
XM5EU	50	2	57	2 1/4	0,17	24	
XM7EU	75	3	85	3 5/16	0,42	10	



YouTube ▶

NOVO



- Ideal para trabalhos de fixação leves que exijam um maior alcance e para uma fixação amiga da peça de trabalho
- Manuseamento confortável graças ao punho ergonómico em plástico de 2 componentes e operação com uma só mão
- Abertura e fecho rápidos devido ao mecanismo de bloqueio robusto
- Duas vezes mais forte em comparação com as pinças de aperto convencionais



Pinça de aperto com bloqueio XCR

Nº de pedido	Abertura		Alcance		kg	Pza.	V3
	mm	"	mm	"			
XCR2	55	2 1/4	50	2	0,20	6	
XCR4	100	4	75	3	0,28	4	



YouTube ▶



Pinça de aperto VarioClippix XV

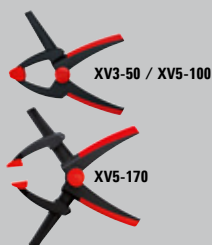

Nº de pedido	Abertura		Alcance		kg	Pza.	V3
	mm	"	mm	"			
XV3-50	55	2	37	1 1/2	0,07	12	
XV5-100	100	4	50	2	0,17	12	
XV5-170	170	6 1/2	50	2	0,19	12	

[YouTube ►](#)

- Abertura ajustável até 170 mm, pode ser utilizada com uma só mão
- Leve e fácil de manusear
- Funcional e ergonómico
- Muito resistente



Pinça de aperto Clippix XC



Nº de pedido	Abertura		Alcance		Conteúdo/ unidade	kg	Pza.	V3
	mm	"	mm	"				
XC1	20	3/4	20	3/4	-	0,01	10	
XC1-SET	20	3/4	20	3/4	7 x XC1	0,06	12	
XC2	25	1	30	1 1/8	-	0,02	10	
XC3	35	1 3/8	37	1 1/2	-	0,05	10	
XC5	50	2	50	2	-	0,12	10	
XC7	75	3	70	2 3/4	-	0,18	10	

[YouTube ►](#)

- Leve e fácil de manusear
- Funcional e ergonómico
- Muito resistente



Pinça de aperto Clippix XCL, com mordentes compridos e finos



Nº de pedido	Abertura		Alcance		Conteúdo/ unidade	kg	Pza.	V3
	mm	"	mm	"				
XCL2	55	2 1/8	60	2 3/8	-	0,02	10	
XCL2-SET	55	2 1/8	60	2 3/8	2 x XCL2	0,04	10	
XCL5	70	3	110	4 1/4	-	0,14	10	

[YouTube ►](#)

- Mordentes compridos e finos para trabalhar em espaços apertados
- Grande alcance para fixação de zonas longe da extremidade da peça
- Superfície de aperto suave e antiderrapante

Grampos de cinta e grampos de aperto para ângulos / orlas

Fixação de peças redondas, ângulos e orlas



- Pressão uniforme em ângulos
- Punho intercambiável para destros e canhotos
- Conteúdo: 1 grampo de cinta, 4 cantos Vario



Grampo de cinta BAN700

Nº de pedido	Alcance de fixação	Cinta l x d mm	Ângulo	kg	Pza.	V3
BAN700	até 7 m	25 x 1	60°-180°	0,56	5	

- Ajuste automático a peças de trabalho de dimensões diferentes
- Fixação rápida com um veio
- Corpo robusto
- Pode ser utilizado com grampo de mesa – disponível como acessório



Grampo para ângulos WS

Nº de pedido	Abertura mm	Altura do mordente mm	Passagem "m" mm	kg	Pza.	V3
WS3	2 x 55	30	30	0,96	10	
WS6	2 x 100	36	60	1,96	4	

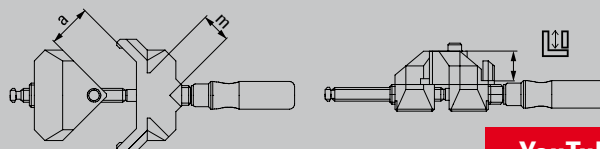

[YouTube ▶](#)

- Manuseamento rápido com uma só mão
- Peso reduzido
- Abertura até 55 mm



Grampo de aperto mono-manual para orlas EKT

Nº de pedido	Abertura mm	Alcance mm	kg	Pza.	V3
EKT55	10-55	45	0,82	6	

- Para operação rápida com uma só mão
- Abertura até 80 mm



Grampo de aperto para orlas Kantenfix KF

Nº de pedido	Abertura mm	Alcance mm	kg	Pza.	V3
KF2	10-40	80	0,68	4	
KF4	10-80	110	1,48	4	

[YouTube ▶](#)



NOVO Tesoura multiuso robusta

Nº de pedido	Comprimento total		Comprimento da lâmina		↓max.↑ mm	kg	Pza.	V5
	mm	"	mm	"				
D52-2	200	8	53	2 3/16	0,6	0,26	10	



X-acto dobrável profissional

Nº de pedido	Comprimento total		Comprimento da lâmina		kg	Pza.	V6
	mm	"	mm	"			
DBKPH-EU	160	6 1/4	28	1 1/8	0,18	12	
DBKWH-EU	160	6 1/4	28	1 1/8	0,20	12	
DBKAH-EU	160	6 1/4	28	1 1/8	0,14	12	

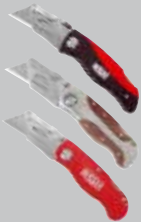

Jogo de x-actos DBKPH

Nº de pedido	Composição	kg	Pza.	V6
DBKPH-SET	X-acto dobrável DBKPH com bloqueio e prático estojo de arrumação em nylon ■ + 15 lâminas standard DBK-T ■ + 5 lâminas de gancho DBK-H ■ + 2 lâminas de linóleo DBK-L ■ + 2 riscadores DBK-A	0,56	8	



Multitool na caixa de vendas

Nº de pedido	Comprimento total aberta		Comprimento total fechada		Comprimento da lâmina		kg	Pza.	V6
	mm	"	mm	"	mm	"			
DBST	175	7	100	4	55	2 3/16	0,36	8	



- Aresta de corte e punho forjados numa só peça para alta estabilidade
 - Arestas de corte com serrilha para ação anti-derrapante
 - Punho ERGO para maior conforto – redução da fadiga do utilizador!
 - Lâminas de jato de areia, cromadas, para proteção contra a corrosão
 - Corta aço laminado a frio com até 0,6 mm de espessura
-
- **DBKPH-EU:** Punho confortável em plástico; apoio de polegar para máxima pressão de contacto; compartimento para lâminas que inclui 5 unidades sobreselentes
 - **DBKWH-EU:** Punho em madeira de alta qualidade
 - **DBKAH-EU:** Punho em alumínio leve
 - Troca rápida da lâmina
 - Clip para cinto
-
- Com confortável punho em plástico
 - Prático estojo em nylon com fecho eclair
 - Quatro lâminas distintas para quatro ferramentas diferentes
-
- 1 Multitool com 7 opções: guilhotina, lâmina, serra, chave de aperto Phillips e chave para pequenos e grandes parafusos ranhurados
 - Para: couro, corda, vinil, cabos finos, cordel, plástico fino, papel, etc.
 - Com bolsa para cinto muito resistente e prática
 - Punho em aço inoxidável com componentes de amortecimento suaves para um trabalho seguro

Grampos para trabalhos de montagem em interiores

Montagem de aduelas de portas e janelas



TU:

- Suporte suave e preciso de ombreiras durante o preenchimento de juntas com espuma
- Tubos telescópicos quadrados em alumínio anodizado com escala em e parafuso de ajuste para um trabalho preciso
- Placa de pressão em cruz com elementos de fixação intercambiáveis para ombreiras com 6 a 13 cm ou 13 a 30 cm de profundidade
- Apoio de bloqueio amovível com superfícies de contacto aumentadas e apoios removíveis para colocação da ombreira de forma fácil e segura

TUX:

- Acessórios para aumentar a abertura do apoio TU para ombreiras
- Para a instalação de portas muito largas
- Possibilidade de utilização sem ferramentas em apenas alguns passos

TFM:

- Para alinhamento rápido e preciso e para fixação de ombreiras de portas
- O parceiro inteligente para os grampos de ombreiras TU e TMS da BESSEY

WTR:

- Para fixação estável e segura de cantos de aduelas
- Para montagens a um ângulo preciso de 90°

FRK:

- Permite reforço e fixação de aduelas de janelas de forma rápida e precisa

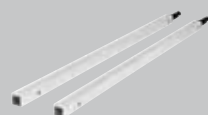

Grampo para aduelas de portas TU (individual ou em jogo)

Nº de pedido	Conteúdo	Abertura	⚖️	📦	V3
		mm	kg	Pza.	
TU	1 unid.	565-1010	1,27	2	
TU-TRAGE	6 unid. TU em trolley de nylon	565-1010	9,78	1	

[YouTube ▶](#)

Extensão para aduelas de portas TUX

Nº de pedido	Conteúdo	Abertura	⚖️	📦	V3
		mm	kg	Pza.	
TUX	2 extensões	1040-1960	0,37	1	

Grampo de reforço para aduelas de portas TFM

Nº de pedido	Amplitude de regulação	Alcance	⚖️	📦	V3
	mm	mm	kg	Pza.	
TFM-2K	35	70	0,58	2	

Grampo de reforço para cantos de aduelas WTR

Nº de pedido	Abertura	Amplitude de regulação	⚖️	📦	V3
	mm	mm	kg	Pza.	
WTR	8-30	32	1,05	2	

Grampo para instalação de janelas FRK

Nº de pedido	Espessura da ombreira	Amplitude de regulação	⚖️	📦	V3
	mm	mm	kg	Pza.	
FRK85	40-85	30	0,43	4	

Grampos para trabalhos de montagem em interiores

Assentamento de tábuas e soalhos



Simplemente Melhor.



Grupo de junção por ventosas PS55 e PS130



PS55



PS130

Nº de pedido	Abertura mm	Largura mm	Comprimento mm	kg	Pza.	V3
PS55	10-55	144	363	1,68	1	
PS130	5-130	215	715	4,08	1	

[YouTube ▶](#)

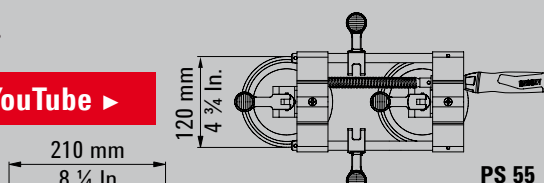

PS 55

[YouTube ▶](#)

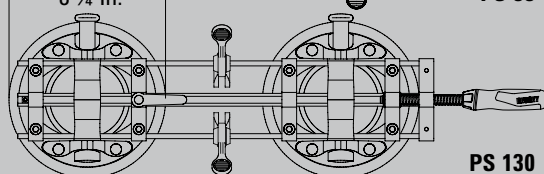

PS 130

Espaçador AV2 (4 unid./saco)



Nº de pedido	Abertura mm	Largura do mordente mm	Amplitude de regulação mm	kg	Pza.	V3
AV2	20	89	5-20	0,22	12	

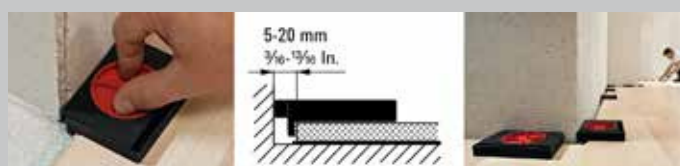

[YouTube ▶](#)

PS55:

- Para fixar e posicionar peças de superfície lisa
- Força de aperto até 260 N
- Alavancas de fixação nas ventosas para um manuseamento rápido

PS130, grandes dimensões e robustez:

- Para fixar e posicionar peças de superfície lisa com grandes dimensões e peso potencialmente elevado
- Ventosas de vácuo manuais para máxima performance e o melhor nivelamento da força de bloqueio horizontal até 1.200 N
- Anel de marcação na alavanca da ventosa para verificação permanente da sucção

- Regulação rápida e infinita para distâncias de 5 a 20 mm
- Espaçador para instalação de soalhos em laminado flutuante e parquet
- Ampla superfície de contacto e suporte para evitar pontos de pressão no material do soalho e no reboco
- Fácil remoção
- Muito leve e compacto

Suportes telescópicos de montagem

Tudo sob controlo!



Fixação segura

O suporte garante uma fixação segura e fiável:

- graças à construção extremamente robusta com capacidade de carga de 350 kg – dependendo do tamanho do suporte e comprimento de extração
- graças às superfícies de contacto superiores e inferiores em PVC revestidas a borracha (9 x 7 cm)
- graças à proteção antiderrapante integrada no punho



3.500 N
350 kg
770 lbs

Manuseamento preciso e rápido

O suporte pode ser ajustado com precisão e solto com toda a segurança:

- graças à fixação em três passos: botão de desbloqueio para extração do segmento interior e ajuste prévio do suporte; a regulação precisa obtém-se acionando a alavanca até que a placa de contacto encoste na peça de trabalho. De seguida, rodar o punho no sentido horário até que a força de retenção pretendida seja atingida (respeitar a capacidade de carga máxima)
- graças à redução da pressão em dois passos: rodar o suporte telescópico no sentido anti-horário; assim que se perder a força de retenção, pressione o botão de desbloqueio para recolher o tubo interior

- Carga máxima até 350 kg com a haste telescópica completamente recolhida
- Construção extremamente estável devido a tubos de aço com elevada capacidade de carga e superfícies de contacto antiderrapantes em PVC (9 x 7 cm)
- Operação com uma mão graças ao punho de plástico bicomponente com mecanismo de expansão
- Botão de ação rápida para recolha e extração da haste telescópica
- Força de retenção regulável através da rotação do suporte no punho
- Utilização também em superfícies inclinadas através de superfícies de contacto com oscilação gradual de -45° a +45°
- STE250, STE300, STE370: Certificação GS de qualidade e segurança

NOVO

Suporte telescópico de montagem STE com punho de expansão

Nº de pedido	Amplitude de regulação mm	Limite de carga		kg	Pza.	V3
		na extensão min.	na extensão máx.			
STE90	575-910	350	350	1,80	2	
STE250	1450-2500	350	160	3,30	2	
STE300	1700-3000	350	110	3,80	2	
STE370	2070-3700	350	65	4,50	2	

*STE90 não é actualmente certificado pela GS

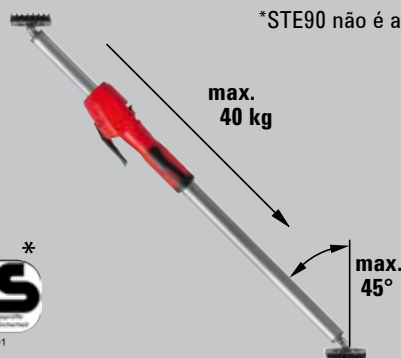

NO. Z1A 111445 0001

YouTube ▶



Fixação segura

Resistente e antiderrapante, o suporte garante uma fixação segura, mesmo em superfícies delicadas:

- graças aos tubos em aço especial para uma capacidade de carga de 150 kg – dependendo do tamanho do suporte e comprimento de extração
- graças ao bloqueio adicional do botão de desengate
- graças às superfícies de contacto, superiores e inferiores em PVC revestidas a borracha

1.500 N
150 kg
330 lbs



Fácil utilização

O suporte pode ser usado com rapidez:

- graças à fixação em duas etapas: A pré-regulação é realizada utilizando o mecanismo telescópico e bloqueando de forma rápida o tubo interno; a fixação final é efetuada rodando o suporte no punho em esponja

Suporte telescópico de montagem ST

Nº de pedido	Amplitude de regulação mm	Limite de carga				V3
		na extensão min. kg	na extensão máx. kg			
ST125	750-1250	150	60	1,41	10	
ST250	1450-2500	150	60	2,06	10	
ST290	1600-2900	150	50	2,24	10	

[YouTube ▶](#)

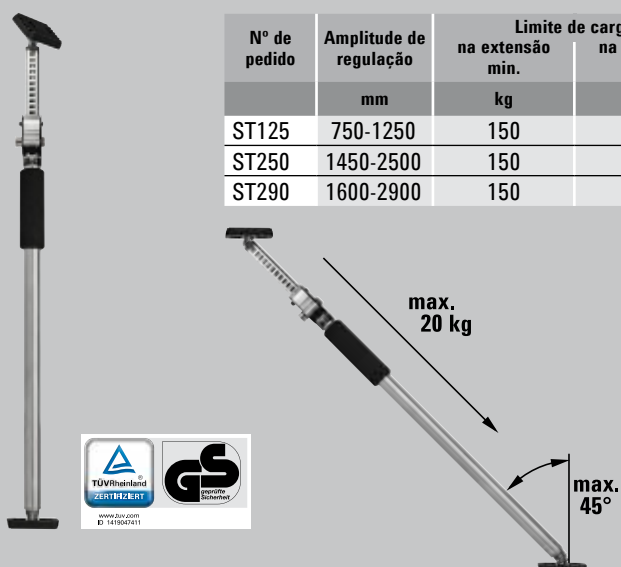

- Carga máxima até 150 kg com a haste telescópica completamente recolhida
- Construção robusta graças aos tubos em aço especial e superfícies de contacto em PVC antiderrapante (8,5 x 6,5 cm)
- Aplicação também em locais inclinados graças às superfícies de contacto giratórias de -45° a +45°
- Manuseamento fácil e seguro graças ao tubo interno com função telescópica e bloqueio, bem como tubo externo com acionamento no punho em esponja
- Certificação GS de qualidade e segurança

Suporte telescópico de montagem STE

Acessórios sofisticados para ainda mais aplicações

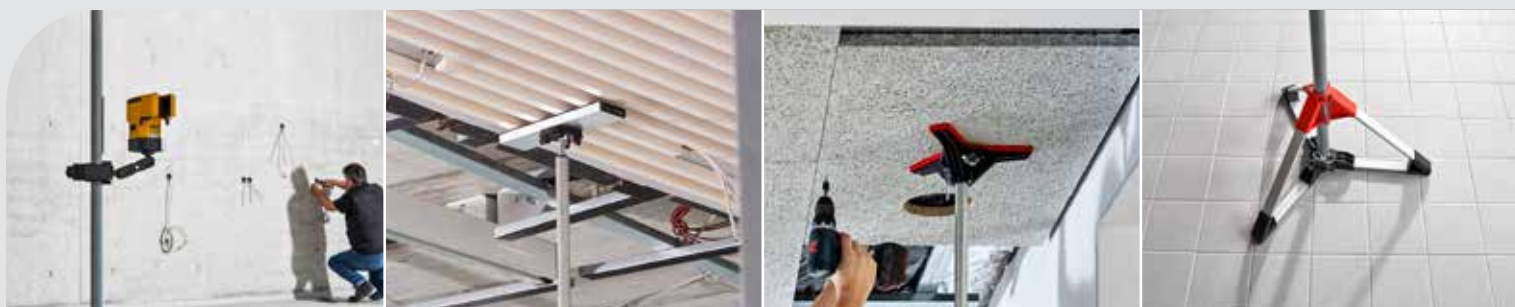

- Fixação com união de rosca 1/4" para ferramentas como laser, câmara, luz de trabalho
- Pode ser utilizada sem ferramentas em suportes redondos (0-45 mm) e angulares (0-55 mm), como suportes para tetos e montagens, perfis, escadotes
- Fixação rotativa em L com 2 eixos de rotação: 360° perto do grampo de fixação, 180° na união roscada

NOVO



Suporte multifuncional/laser STE-LH

Nº de pedido	Comp.	Largura	Altura			
	mm	mm	mm	kg	Pza.	V3
STE-LH	200	140	60	0,25	8	



YouTube ▶

- Perfil leve em alumínio com borracha celular antiderrapante
- Para aumentar a superfície de apoio dos suportes ST da BESSEY para tetos e montagens (apenas em conjugação com a superfície de contacto 3101952) e STE
- Utilização também em superfícies inclinadas através de superfícies de contacto com oscilação gradual de -45° a +45°
- Aperto seguro nas superfícies de contacto graças aos parafusos tipo estrela

NOVO



Placa de apoio STE-SP35

Nº de pedido	Comp.	Largura	Altura			
	mm	mm	mm	kg	Pza.	V3
STE-SP35	355	80	22	0,60	20	

YouTube ▶

NOVO

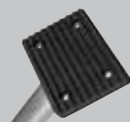



Superfície de contacto suplente

Nº de pedido	Adequado para	Comp.	Largura	Altura			
		mm	mm	mm	kg	Pza.	V3
3101952	ST, STE	90	70	10	0,15	100	

NOVO



Tripé de teto STE-DS

Nº de pedido	Adequado para			
		kg	Pza.	V3
STE-DS	ST, STE	0,42	20	





[YouTube ►](#)

- Acessório para suportes telescópicos com um diâmetro do tubo interno telescópico de 25 mm e 28 mm
- Para aumentar a superfície de apoio
- Distribuição uniforme da força graças às três superfícies de contacto
- Montagem rápida e sem ferramentas
- De utilização segura, uma vez que a fixação total do tubo de aço impede que a superfície de contacto se incline

NOVO



Tripé de construção STE-BS

Nº de pedido	Adequado para			
		kg	Pza.	V3
STE-BS	ST, STE	1,66	10	





[YouTube ►](#)

- Acessório para suportes telescópicos com um diâmetro externo do tubo de 29 mm e 32 mm
- Suporte estável devido à força descendente exercida pelo apoio no teto
- Os apoios podem ser colocados livremente no espaço sem um suporte superior e, portanto, também podem ser utilizados ao ar livre
- Montagem rápida e sem ferramentas
- Construção leve e estável graças aos perfis de alumínio e ao plástico reforçado com fibra de vidro

NOVO



Saco combinado para suportes telescópicos STE-BAG

Nº de pedido	Adequado para			
		kg	Pza.	V3
STE-BAG	STE300, STE370, ST290	0,92	1	



[YouTube ►](#)

- Para o transporte confortável e armazenamento protegido de suportes telescópicos de montagem STE300, STE370 e ST290 da BESSEY, bem como acessórios
- Confortável graças à correia de transporte acolchoada e à possibilidade de ajustar o comprimento do saco aos suportes telescópicos colocados no seu interior
- Prático de manusear devido ao fecho de correr longo e a quatro bolsos exteriores para espaço de armazenamento extra
- Material durável

Grampos de aperto variável

Nova flexibilidade em grandes aberturas



Segurança

- graças à elevada força de aperto até 6.500 N no SLV até 9.000 no GSV
- graças ao posicionamento central da peça de trabalho a inclinação é evitada



Longa vida útil

- graças à placa de pressão especial resistente ao calor, inclinável até 35° – o GSV possui um revestimento em aço sinterizado temperado e lubrificado que garante excelentes propriedades de deslizamento e funcionamento de emergência
- graças ao veio temperado

Versatilidade

Além da função tradicional de aperto, este grampo também pode ser utilizado para afastar. Pode deslizar pela peça de trabalho/ componente através de um orifício e acrescentar facilmente mordentes móveis adicionais.

- graças aos batentes desmontáveis sem ferramentas em ambos os lados

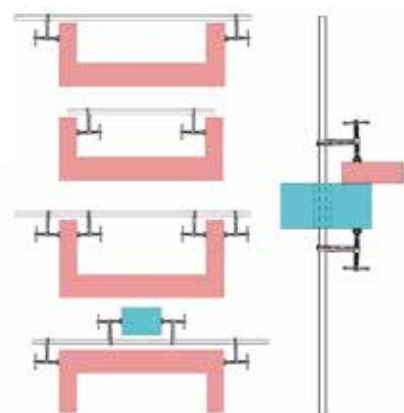

YouTube ▶

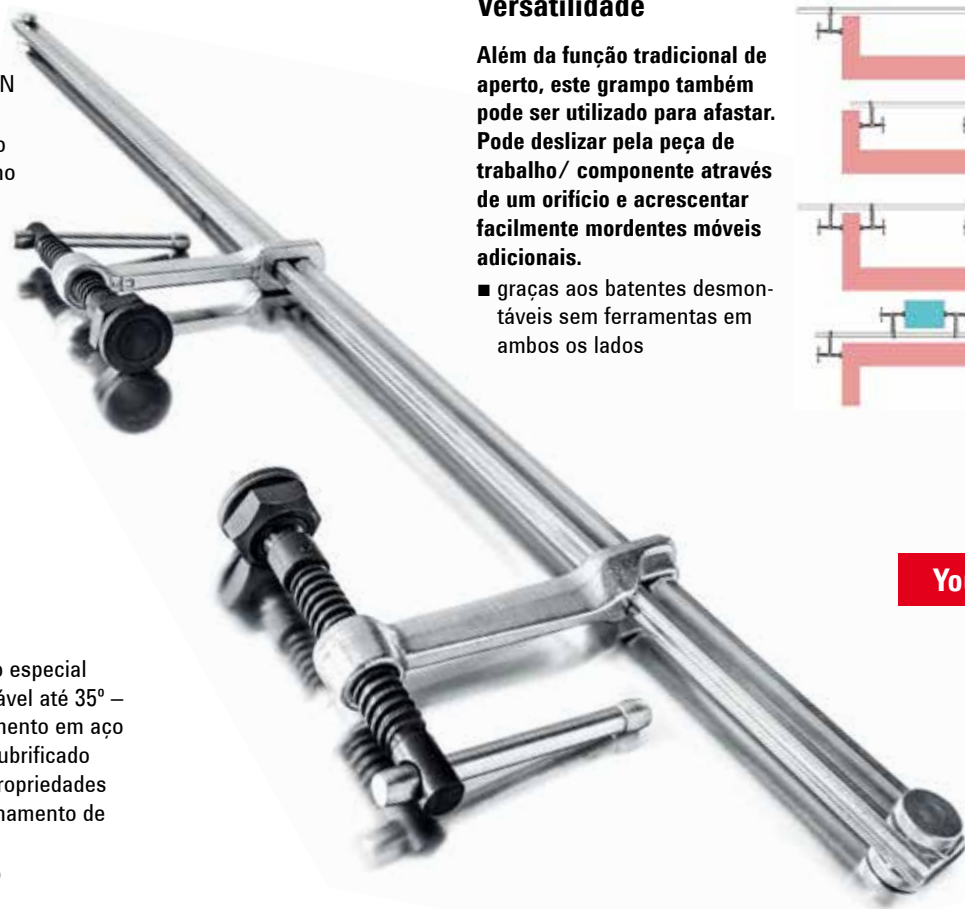

- Força de aperto até 6.500 N (SLV) ou 9.000 N (GSV)
- A inclinação é evitada através do posicionamento central da peça de trabalho
- Placa de pressão especial resistente ao calor, com revestimento em aço sinterizado (GSV) pode ser inclinada até 35°
- O grampo de aperto pode ser movido pela peça de trabalho ou componente através de um orifício
- Numerosas opções de utilização graças ao mordente móvel intercambiável em vários modelos (ver acessórios)



Jogo de grampos de aperto variável de alto rendimento SLV/GSV

Nº de pedido	< a >	< b >	< e >	< x >	⚖️	📦	V2
	mm	mm	mm	mm	kg	Pza.	
Jogo de grampos de aperto variável de alto rendimento SLV							
SLV100M	1000	120	340-1250	27 x 13	4,71	1	
SLV150M	1500	120	340-1750	27 x 13	5,90	1	
SLV200M	2000	120	340-2250	27 x 13	6,50	1	
Jogo de grampos de aperto variável de alto rendimento GSV							
GSV300M	3000	140	400-3340	30 x 15	12,98	1	

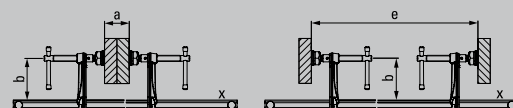



4 grampos
+ 4 guias
+ 6 mordentes móveis
= "X" opções

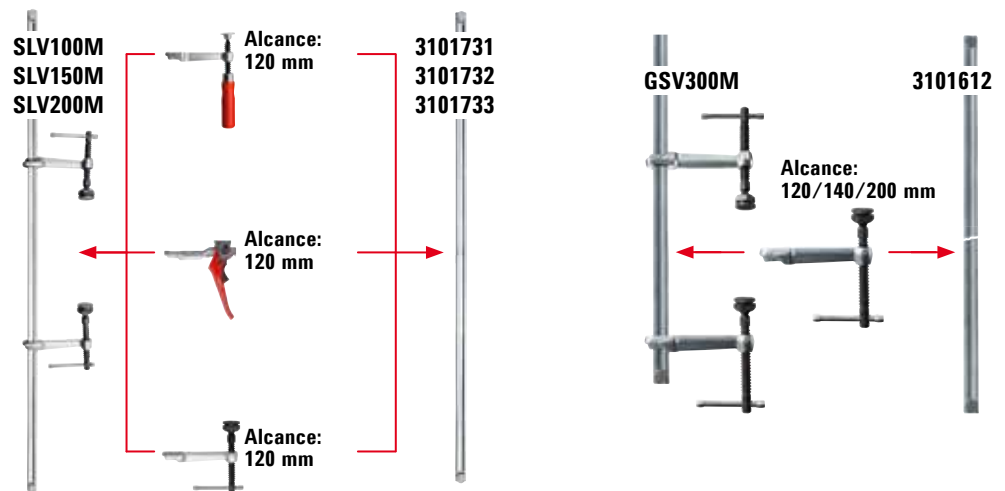

Guia de referências SLV/ GSV

Nº de pedido	< a > mm	< x > mm	kg	Pza.	V2
Guia de referências SLV					
3101731	1000	27 x 13	2,85	1	
3101732	1500	27 x 13	4,05	1	
3101733	2000	27 x 13	5,25	1	
Guia de referências GSV					
3101612	3000	30 x 15	10,40	1	



- Perfil 27 x 13 mm (SLV) ou 30 x 15 mm (GSV), trefilado a frio e galvanizado
- Batentes desmontáveis sem ferramentas – em ambos os lados – para uma troca rápida
- Adequado para todos os mordentes móveis completos da referência SLV ou GLV



Mordente móvel para referências SLV

Nº de pedido	Modelo	< b > mm	< x > mm	kg	Pza.	V3
3101426	punho de madeira	120	27 x 13	0,73	1	
3101337	alavanca	120	27 x 13	1,10	1	
3101338	punho em T, placa de pressão especial	120	27 x 13	0,82	1	



- Três modelos ou variantes de punho diferentes
- Adequado para todas as guias da referência SLV



Mordente móvel para referências GSV

Nº de pedido	Modelo	< b > mm	< x > mm	kg	Pza.	V3
3101329	punho em T, placa de pressão especial	120	30 x 15	1,13	1	
3101330	placa de pressão especial com inserção	140	30 x 15	1,23	1	
3101331	em aço sinterizado	200	30 x 15	1,40	1	



- Um modelo ou variante de punho com três alcances
- Adequado para guias da referência

Grampos de aperto para estruturas de madeira

Fixação de estruturas e vigas



Vantagens:

- 1 Ponta de cravar**
Em primeiro lugar crave a ponta na viga. O grampo fecha rapidamente para que se possa realizar a fixação firme e imediatamente.
- 2 Superfície de impacto larga**
A superfície de impacto larga facilita o posicionamento do grampo de aperto.
- 3 Placa de pressão inclinada especial**
No SPZ 80 K, a placa de pressão inclinada especial garante a fixação sem problemas, mesmo em peças oblíquas. Pode ser inclinada até 35°.
- 4 Parafuso sextavado resistente**
No SPZ 80 K, o parafuso sextavado resistente é utilizado para um forte aperto e controlado com uma chave dinamométrica.

- Força de aperto até 12.000 N
- Para construção de telhados e estruturas de madeira
- SPZ 80 K com parafuso sextavado 17 mm e placa de pressão resistente ao calor com insert em aço sinterizado, que pode ser inclinada até 35°

- Longa vida útil graças à placa de pressão resistente ao calor com inserção em aço sinterizado. Pode ser inclinado até 35°

Modelos diferentes:

- Modelo standard com superfície lisa
- Com superfície dentada para um apoio seguro sobre peças de trabalho sujas
- Com ranhura em V para a fixação de peças de trabalho redondas, ovais e angulares

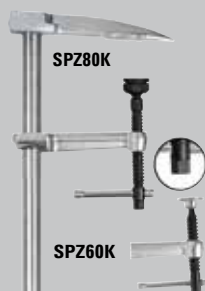

Grampo de aperto para estruturas de madeira SPZ

Nº de pedido	Abertura	Alcance	Perfil			
	mm	mm	mm	kg	Pza.	V2
SPZ60K	600	120	27 x 13	2,90	5	
SPZ80K	800	140	30 x 15	5,00	2	



Placa de pressão especial com inserção em aço sinterizado

Nº de pedido	Modelo	adequado para	
			V3
3100736	standard	SLV, GSV, SPZ80K	
3101192	dentada		
3101193	com ranhura em V		
3101219**	anel de corte	SLV, GSV, SPZ80K	

** Placa de pressão especial antiderrapante com anel de corte
Entrega enquanto durarem os estoques

Grampos extensíveis para caixilhos

Ideal para colagens



Simplesmente Melhor.



Grampo extensível

Nº de pedido	Abertura mm	Dimensões das mordentes l x a mm	kg	Pza.	V3
com perfil em T 40 x 40 x 5 mm					
TB100	1000	66 x 43	5,07	1	
TB120	1200	66 x 43	5,54	1	
TB150	1500	66 x 43	6,03	1	
TB210	2100	66 x 43	7,87	1	
TB250	2500	66 x 43	9,43	1	
com perfil em I 37 x 11 x 4,5 mm					
TL60	600	48 x 53	3,80	2	
TL90	900	48 x 53	4,30	2	
TL120	1200	48 x 53	5,00	2	
TL180	1800	48 x 53	6,30	2	



TB:

- Força de aperto até 14.000 N
- Fornecidos com parafuso de bloqueio
- Cruzeta de aperto
- Elevada robustez graças ao perfil em T

TL:

- Força de aperto até 9.900 N
- Fácil regulação das placas de pressão
- Com manivela
- Elevada robustez graças ao perfil em I



Jogo para tubos BPC

Nº de pedido	para tubos Ø		Alcance mm	kg	Pza.	V3
	mm	"				
BPC-H12	21,3	1/2	40	0,88	4	
BPC-H34	26,9	3/4	42	1,30	4	



- Adequado para tubos de aço DN 20 / R3/4" ou DN 15 / R1/2"
- Diâmetro exterior 26,9 mm ou 21,3 mm
- Regulação infinita da largura de aperto
- Com base

Ferramentas de aperto e de corte de profissionais para profissionais



Simplemente Melhor.

Quando se trata de soluções inovadoras para fixação de peças de trabalho e corte de chapas metálicas, esta é a aposta certa. Quer necessite de grampos, tesouras de chapa tradicionais ou soluções especiais para trabalhos específicos, a BESSEY oferece a ferramenta de fixação e corte certa para todos os profissionais, otimizando o trabalho em madeira e metalomecânica.

BESSEY



Informações detalhadas
sobre todos produtos em
<https://www.bessey.de/pt-pt>

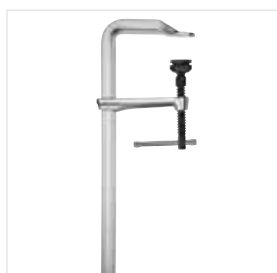

Grampos de alto rendimento



Grampos Grip

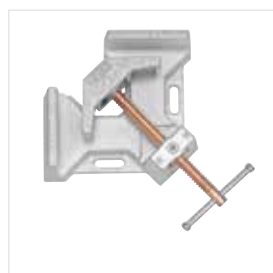

Grampos angular para metal

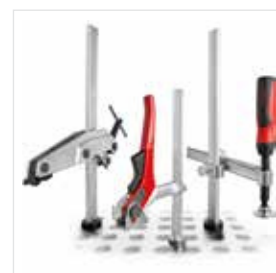

Grampos para mesas de soldadura

Ferramentas de corte



Tesouras articuladas para chapa

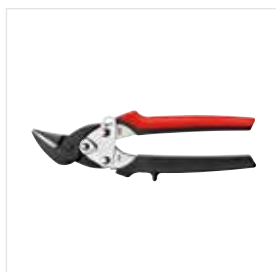

Tesoura compacta D15A

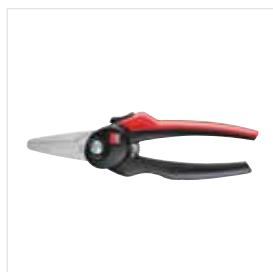

Tesouras multiusos

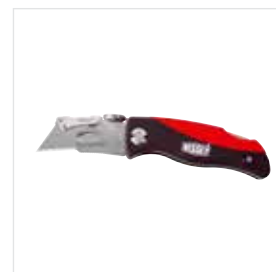

X-actos para uso profissional e Multitool



BESSEY Tool GmbH & Co. KG ■ Mühlwiesenstraße 40
74321 Bietigheim-Bissingen, Germany
Fon +49 7142 401-0 ■ Fax +49 7142 401-452
E-Mail: tool-info@bessey.de

Revendedor:

pr-bessey-holzprodukte__pt
11/2023
A BESSEY não se responsabiliza por erros de impressão.

Mais informações
www.bessey.de

