

Slimme oplossingen voor het werken met hout

(November 2023)

BESSEY

Gewoon beter.



Lijmtangen met gegoten beugels

Het beste is het origineel



- Spankracht tot 6.000 N
- Hoogwaardige 2-componenten handgreep
- Zonder gereedschap verwisselbare drukplaten (vanaf 80 mm spandiepte)
- Met beschermkappen op het spangedeelte
- Stabiele holprofielrails met karteling
- BESSEY glijbeveiliging (vanaf 80 mm spandiepte)



[YouTube ▶](#)

Originele BESSEY lijmtang met gegoten beugels TG met 2-componenten handgreep

Bestelnr.	Span-wijde	Span-diepte	Profiel	⚖️	📦	V1
	mm	mm	mm	kg	St.	
TG10-2K	100	50	15 x 5	0,26	10	
TG12-2K	120	60	20 x 5	0,42	10	
TG16-2K	160	80	25 x 6	0,66	10	
TG20B8-2K	200	80	25 x 6	0,77	10	
TG25B8-2K	250	80	25 x 6	0,82	10	
TG30B8-2K	300	80	25 x 6	0,87	10	
TG40B8-2K	400	80	25 x 6	0,97	10	
TG20-2K	200	100	27 x 7	1,06	10	
TG25S10-2K	250	100	27 x 7	1,15	10	
TG30S10-2K	300	100	27 x 7	1,18	10	
TG40S10-2K	400	100	27 x 7	1,33	10	
TG50S10-2K	500	100	27 x 7	1,46	10	
TG25-2K	250	120	29 x 9	1,54	10	
TG30S12-2K	300	120	29 x 9	1,63	10	
TG40S12-2K	400	120	29 x 9	1,78	10	
TG50S12-2K	500	120	29 x 9	1,98	10	
TG60S12-2K	600	120	29 x 9	2,13	5	
TG80S12-2K	800	120	29 x 9	2,46	5	
TG100S12-2K	1000	120	29 x 9	2,83	5	
TG30-2K	300	140	32 x 10	2,20	10	
TG40S14-2K	400	140	32 x 10	2,41	5	
TG50S14-2K	500	140	32 x 10	2,62	5	
TG60S14-2K	600	140	32 x 10	2,85	5	
TG80S14-2K	800	140	32 x 10	3,29	5	
TG100S14-2K	1000	140	32 x 10	3,71	5	
TG40-2K	400	175	32 x 10	2,70	5	
TG50S17-2K	500	175	32 x 10	2,90	1	
TG60S17-2K	600	175	32 x 10	3,16	1	
TG80S17-2K	800	175	32 x 10	3,50	1	
TG100S17-2K	1000	175	32 x 10	4,00	1	

- Spankracht tot 7.000 N
- Versterkte uitvoering voor hoge spankracht en grote spanwijdtes
- Hoogwaardige 2-componenten handgreep
- Zonder gereedschap verwisselbare drukplaten
- Stabiele holprofielrails met karteling
- Stabiele beugels met profilering
- BESSEY glijbeveiliging



Zware lijmtang met gegoten beugels TGK met 2-componenten handgreep

Bestelnr.	Span-wijde	Span-diepte	Profiel	⚖️	📦	V1
	mm	mm	mm	kg	St.	
TGK40-2K	400	120	35 x 11	2,52	5	
TGK50-2K	500	120	35 x 11	2,70	5	
TGK60-2K	600	120	35 x 11	3,00	5	
TGK80-2K	800	120	35 x 11	3,53	5	
TGK100-2K	1000	120	35 x 11	4,00	5	
TGK125-2K	1250	120	35 x 11	4,48	1	
TGK150-2K	1500	120	35 x 11	5,31	1	
TGK200-2K	2000	120	35 x 11	6,66	1	
TGK250-2K	2500	120	35 x 11	7,93	1	
TGK300-2K	3000	120	35 x 11	9,20	1	

[YouTube ▶](#)



**Glijbeveiliging, holprofielrails –
spankracht tot 6.000 N**

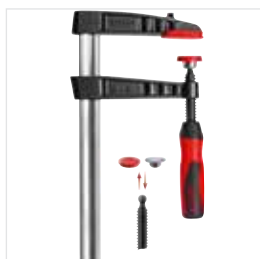

Lijmtang met gegoten beugels met 2-componenten handgreep TG-2K

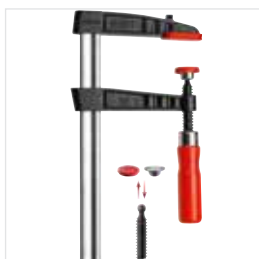

Lijmtang met gegoten beugels met houten handgreep TG

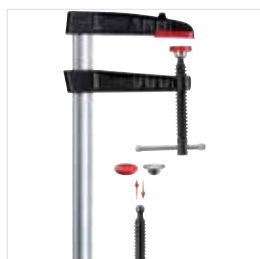

Lijmtang met gegoten beugels met knevelgreep TG-K

**Holprofielrails –
spankracht tot 5.500 N**

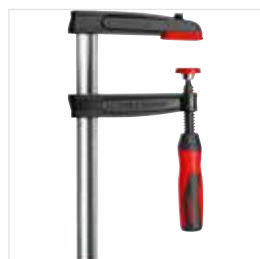

Lijmtang met gegoten beugels met 2-componenten handgreep TPN-BE-2K



Lijmtang met gegoten beugels met houten handgreep TPN-BE

**Glijbeveiliging, holprofielrails –
spankracht tot 7.000 N**

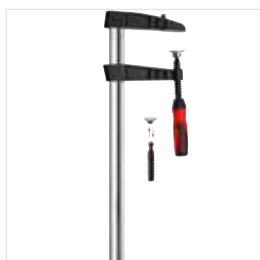

Zware lijmtang met gegoten beugels met 2-componenten handgreep TGK-2K

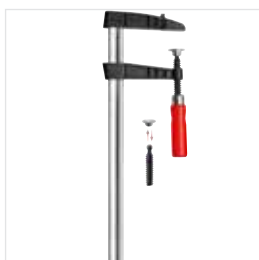

Zware lijmtang met gegoten beugels met houten handgreep TGK



Zware lijmtang met gegoten beugels met knevelgreep TGK-K

**Holprofielrails –
spankracht tot 6.500 N**



Zware lijmtang met gegoten beugels met houten handgreep TKPN-BE



Gedetailleerde informatie over lijmtangen met gegoten beugels van <https://www.bessey.de/nl-nl>

**Volprofielrails –
spankracht tot 5.500 N**



Lijmtang met gegoten beugels met houten handgreep TGRC



Zware lijmtang met gegoten beugels met houten handgreep TGKR

**Zware uitvoering, volprofielrails –
spankracht tot 7.000 N**



Diepspan-lijmtang met houten handgreep TGNT



Diepspan-lijmtang met knevelgreep TGNT-K

Geheel stalen lijmtangen

In concurrentielloze BESSEY geheel stalen kwaliteit



- 20 % meer spankracht per spindel-omwenteling door geoptimaliseerd profiel
- De best mogelijke veiligheid door rechtlijnige krachtoverbrenging op de glijbeugel
- Spankracht tot 6.000 N
- Veredelde glij- en vaste beugel voor verend en elastisch spannen
- Hoogwaardige 2-componenten handgreep
- Zonder gereedschap verwisselbare drukplaten (vanaf 80 mm spandiepte)



YouTube ►

Originele BESSEY geheel stalen lijmtang GZ met 2-componenten handgreep

Bestelnr.	Span-wijde	Span-diepte	Profiel	⚖️	📦	V2
	mm	mm	mm	kg	St.	
GZ10-2K	100	60	15 x 6	0,31	10	
GZ12-2K	120	60	15 x 6	0,32	10	
GZ16-2K	160	80	17,5 x 6,8	0,57	10	
GZ40-8-2K	400	80	17,5 x 6,8	0,76	10	
GZ20-2K	200	100	22 x 8,5	1,01	10	
GZ25-2K	250	120	24,5 x 9,5	1,38	10	
GZ30-12-2K	300	120	24,5 x 9,5	1,46	10	
GZ40-12-2K	400	120	24,5 x 9,5	1,62	10	
GZ50-12-2K	500	120	24,5 x 9,5	1,78	10	
GZ60-12-2K	600	120	24,5 x 9,5	1,95	5	
GZ80-12-2K	800	120	24,5 x 9,5	2,20	5	
GZ100-12-2K	1000	120	24,5 x 9,5	2,45	5	
GZ30-2K	300	140	28 x 11	1,98	10	
GZ40-2K	400	120	28 x 11	2,12	10	
GZ50-2K	500	120	28 x 11	2,30	5	
GZ60-2K	600	120	28 x 11	2,49	5	
GZ80-2K	800	120	28 x 11	2,36	5	
GZ100-2K	1000	120	28 x 11	3,25	5	
GZ125-2K	1250	120	28 x 11	3,79	1	

- Extra krachtreserve door verbeterd railprofiel voor een gelijkmatige opbouw van de spankracht, vooral bij max. gebruik van de spandiepte
- Ontgrendelingsknop met afglijdbeveiliging
- Excenter van sinterstaal bijzonder slijtagebestendig, geringe wrijving door hogere hardheid van het oppervlak
- Snel – tot 5 x sneller dan traditionele lijmtangen
- Veilig – ongevoelig voor trillingen
- Sterk – spankracht tot 8.500 N



Snelspanklem GH

Bestelnr.	Span-wijde	Span-diepte	Profiel	⚖️	📦	V2
	mm	mm	mm	kg	St.	
GH12	120	60	15 x 6	0,49	10	
GH16	160	80	17,5 x 6,8	0,64	10	
GH20-8	200	80	17,5 x 6,8	0,68	10	
GH20	200	100	22 x 8,5	1,11	10	
GH25	250	120	24,5 x 9,5	1,44	10	
GH30-12	300	120	24,5 x 9,5	1,51	10	
GH40-12	400	120	24,5 x 9,5	1,67	10	
GH30	300	140	28 x 11	2,22	10	
GH40	400	120	28 x 11	2,39	10	
GH50	500	120	28 x 11	2,61	5	
GH60	600	120	28 x 11	2,78	5	
GH80	800	120	28 x 11	3,14	5	
GH100	1000	120	28 x 11	3,57	5	

Geheel stalen lijmtangen

Productoverzicht



Geoptimaliseerd railprofiel – spankracht tot 6.000 N

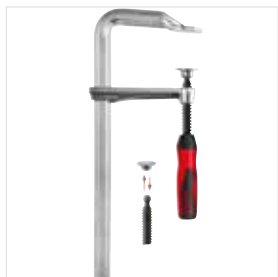

Geheel stalen lijmtang met 2-componenten handgreep GZ-2K

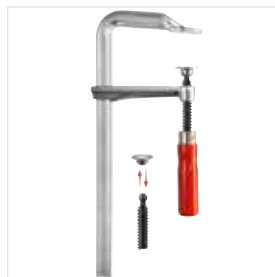

Geheel stalen lijmtang met houten handgreep GZ

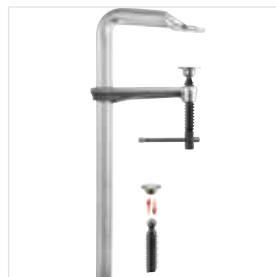

Geheel stalen lijmtang met kneelgreep GZ-K

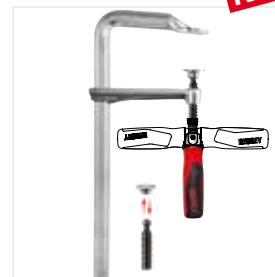

Geheel stalen lijmtang met opklapbare greep GZ-KG

NIEUW



Gedetailleerde informatie over geheel stalen lijmtangen van <https://www.bessey.de/nl-nl>

YouTube ▶

Beproefd railprofiel – spankracht tot 5.000 N



Geheel stalen lijmtang met houten handgreep classIX GS



Geheel stalen lijmtang met kneelgreep classIX GS-K

Gepatenteerde OMEGA-boog – spankracht tot 5.000 N



OMEGA lijmtang met 2-componenten handgreep GMZ-2K



OMEGA lijmtang met kneelgreep GMZ-K

Snel, veilig en sterk – spankracht tot 9.500 N

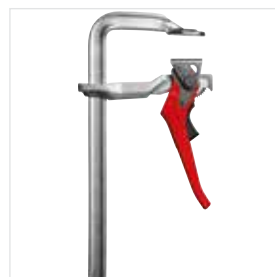

Snelspanklem GH

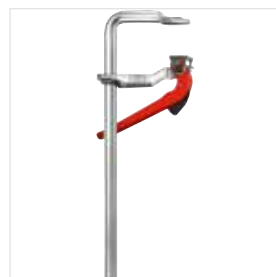

Snelspanklem SGHS



Snelspanklem classIX GSH

Corpuslijmtangen

Grote vlakken spannen en spreiden

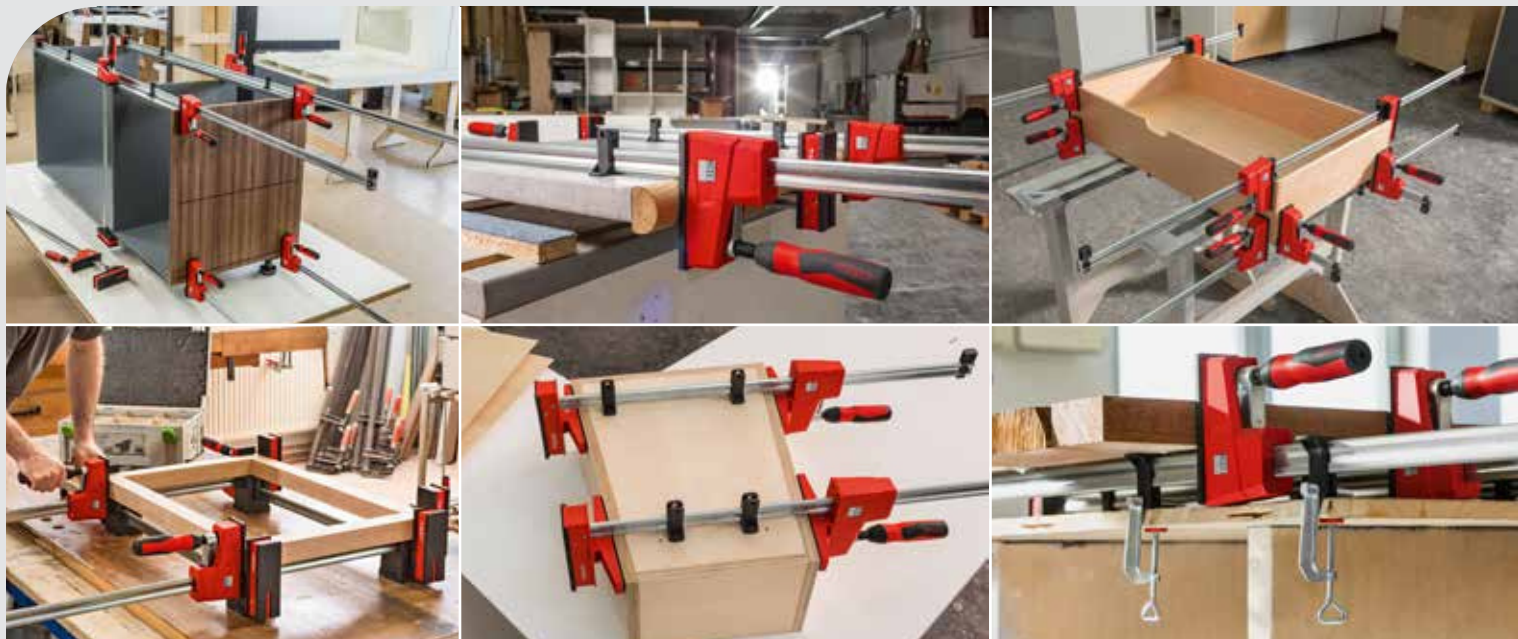

Nauwkeurig en behoedzaam

Werkstukken met een gevoelig oppervlak kunnen evenwijdig aan elkaar worden gespannen en gespreid – ook achter en zijdelings van de rail. Zelfs hoeken en verschoven randen of spitse en ronde oppervlakken kunnen perfect worden afgesteld:

- door grote spanvlakken die haaks op de rail zijn aangebracht
- door drie afneembare beschermkappen waar geen lijm aan hecht en die bestand zijn tegen lakken en vetoplossende middelen
- door werkstuksteunen, waardoor contact tussen het werkstuk en de rail wordt vermeden



Krachtig en veilig

U klemt veilig tot 8.000 N spankracht:

- door de met metaal versterkte kunststofbehuizing
- door de verbeterde glijbeugel met dubbele glijbeveiliging: Deze zorgt dat de lijmtang steeds de ingestelde spankracht aanhoudt en voorkomt in ongespannen toestand dat de glijbeugel onbedoeld wegglijdt

Veelzijdig en doordacht

De lijmtangen bieden enorm veel toepassingsmogelijkheden:

- door slimme accessoires, zoals de zwenkadapter, de framepers-set, de lijmtangverlenging en de tafelklem
- door de ergonomisch gevormde 2-componenten-kunststof handgreep met inbus kan de spankracht gemakkelijk worden opgebracht (max. koppel 17 Nm)
- door de traploos verstelbare kop bij de vario-uitvoering KREV kan de lijmtang voor een optimale verdeling van het gewicht in het midden op het werkstuk worden geplaatst

REVOLUTION



Corpuslijmtang REVO KRE en Vario Corpuslijmtang REVO KREV

Bestelnr.	< a >	< b >	< e >	< x >	⚖	📦	V3
	mm	mm	mm	mm	kg	St.	
KRE30-2K	300	95	255-390	29 x 9	2,15	2	
KRE60-2K	600	95	255-730	29 x 9	2,76	2	
KRE80-2K	800	95	255-930	29 x 9	3,10	2	
KRE100-2K	1000	95	255-1130	29 x 9	3,45	2	
KRE125-2K	1250	95	255-1355	29 x 9	3,87	2	
KRE150-2K	1500	95	255-1610	29 x 9	4,28	2	
KRE200-2K	2000	95	255-2080	29 x 9	5,09	2	
KRE250-2K	2500	95	255-2580	29 x 9	6,05	2	
KREV100-2K	1000	95	260-1130	29 x 9	3,77	2	
KREV150-2K	1500	95	260-1610	29 x 9	4,25	2	
KREV200-2K	2000	95	260-2080	29 x 9	5,30	2	
KREV250-2K	2500	95	260-2580	29 x 9	6,30	2	

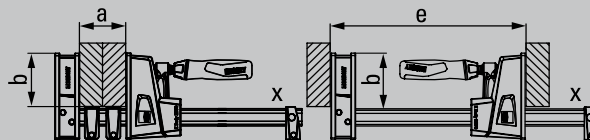

Accessoires

Bestelnr.	geschikt voor	⚖	📦	V3
		kg	St.	
Variabel bovendeeel KRE-VO				
KRE-VO	KRE / KREV / KR / KRV	0,59	12	
Adapter corpuslijmtang KR-AS, zwenkbaar (Inhoud: 2 st./verp.)				
KR-AS	KRE / KREV / KR / KRV	0,18	12	
Framepersset KP (Inhoud: 4 Railkoppelingen en 4 adapters)				
KP	KRE / KREV / KR / KRV	0,55	12	
Verlenging voor corpuslijmtangen KBX				
KBX20	KRE / KREV / KR / KRV	0,75	12	
Tafelklem TK6				
TK6	KRE / KREV / KR / KRV	0,10	50	

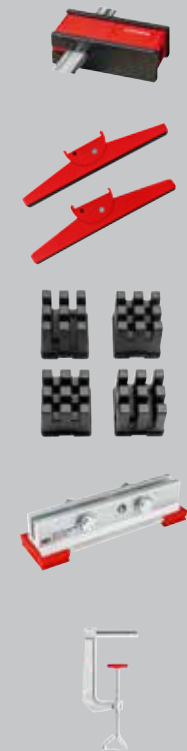

- Spankracht tot 8.000 N
- Zeer grote parallelle spanvlakken met 3 afneembare beschermkappen
- Met metaal versterkte kunststofbehuizing en verbeterde glijbeugel met dubbele glijbeveiliging voor meer power en veiligheid: De ingestelde spankracht wordt behouden en in ongespannen toestand kan de glijbeugel niet onbedoeld wegglijden
- Zonder gereedschap om te zetten naar spreidfunctie
- Hoogwaardige 2-componenten-kunststof handgreep met inbus voor het gemakkelijk opbrengen van de spankracht (max. draaimoment 17 Nm)
- KREV met traploos verstelbaar en fixeerbaar bovendeeel, voor optimale positionering op het werkstuk

KRE-VO:

- Variabel bovendeeel KRE-VO geschikt voor alle BESSEY corpuslijmtangen REVO KRE / KREV en KR / KRV

KR-AS:

- Adapter met zwenkbare spanbekken van -15° tot +15° zwenkbereik
- Spannen op schuine en parallelle vlakken

KP:

- Variabele kozijnpers (van 30 cm tot 250 cm) met vier 90° hoeken
- Spandruk met 2 ingelegde klemmen per hoek afzonderlijk instelbaar
- Licht gewicht / Eenvoudige montage

KBX20:

- Eenvoudige tussenverbinding uit stabiel aluminium voor het vergroten van de spanwijdte

TK6:

- Speciaal voor doe-het-zelvers- en huishoudelijke toepassingen
- Speciale accessoires voor hoekklemmen WS 3 / WS 6, schroefklemmen S 10 en corpuslijmtang REVO KRE / KREV en KR / KRV

Eénhandsklemmen

Spannen en spreiden met één hand



- Spankracht tot 3.500 N
- Eenvoudig en snel met slechts één hand fixeren en spannen
- Met beschermkappen op het spangedeelte

3.500 N
350 kg
770 lbs



Eénhands-snelspanklem EHZ met 2-componenten handgreep

Bestelnr.	Span-wijdte mm	Span- diepte mm	Profiel mm	kg	St.	V2
EHZ30-2K	300	100	19,5 x 9,5	1,25	6	
EHZ60-2K	600	100	19,5 x 9,5	1,67	6	

- Spankracht tot 2.000 N
- Zonder gereedschap omstelbaar naar spreiden dankzij intelligent losmechanisme aan de bovenste bek
- Ergonomisch gevormde 2-componenten kunststofgreep achter de rails
- Bediening met één hand zonder veel kracht

2.000 N
200 kg
445 lbs



Eénhands lijmtang EZS

Bestelnr.	Span-wijdte mm	Span- diepte mm	Spreid- breedte „e” mm	Profiel mm	kg	St.	V3
EZS15-8	150	80	170-360	19 x 6	0,72	6	
EZS30-8	300	80	170-510	19 x 6	0,83	6	
EZS45-8	450	80	170-660	19 x 6	0,93	6	
EZS60-8	600	80	170-810	19 x 6	1,04	6	
EZS90-8	900	80	170-1110	19 x 6	1,26	6	

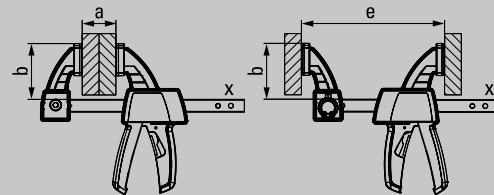

- Max. spankracht 1.200 N
- Van spannen op spreiden overschakelen d.m.v. een draaiknop
- Handgreep met pomphendel parallel aan de geleiding
- Comfortabele éénhandsbediening benodigd weinig kracht
- Rondom spannen – vóór, achter en naast de geleiding

1.200 N
120 kg
260 lbs



Eénhandsklem DuoKlomp DUO

Bestelnr.	Span-wijdte mm	Span- diepte mm	Spreid- breedte „e” mm	Spreid- breedte „f” mm	Profiel mm	kg	St.	V3
DUO16-8	160	85	75-235	9-170	20 x 5	0,66	6	
DUO30-8	300	85	75-380	9-315	20 x 5	0,72	6	
DUO45-8	450	85	75-535	9-470	20 x 5	0,83	6	
DUO65-8	650	85	75-685	9-660	20 x 5	1,02	6	

YouTube ▶

Veelzijdig inzetbaar

De serie eenhandsklemmen EZ biedt vele toepassingsmogelijkheden:

- door een breed scala aan varianten in vier maten met spanbreedtes van 110 tot 900 mm en sluitkrachten van 200 N tot 2.700 N
- door de in de kunststof beschermkappen geïntegreerde kruisprisma's voor het veilig bevestigen van ronde, puntige en hoekige onderdelen
- door het verplaatsen van het bovenste deel spannen naar spreiden – voor de maten EZM, EZL en EZXL zonder beweging dankzij het ontgrendelingsmechanisme met een druk op de knop

Robuust design

Hier gaat moderne optiek samen met een lange levensduur:

- door het gebruik van hoogwaardige materialen als glasvezelversterkte polyamide voor het bovenste en onderste gedeelte alsook veredeld en geschoepd staal voor de holle profielrail
- door de kunststofbehuizing van het greepmechanisme tegen stof en spaanders beschermd

2.700 N
270 kg
600 lbs

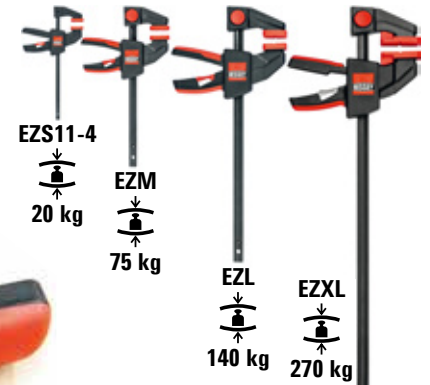

Praktisch comfort

Het complete assortiment biedt ergonomische bediening dankzij geavanceerde technologie:

- door de hoogwaardige 2-componenten kunststofgreep met pomphendel achter de rails voor een veilige greep uit beide richtingen
- door de in de greep geïntegreerde ontgrendelingshendel voor het snel aanpassen van de glijbeugel en ontgrendeling van de klem

NIEUW



Eénhands lijmtang EZ

YouTube ▶



Bestelnr.	Spanwijdte mm	Spandiepte mm	Spreidbreedte „e“ mm	Profiel mm	Inhoud/ St.	kg	St.	V3
EZS11-4SET	110	40	80-190	7 x 2,5	2 x EZS11-4	0,12	10	
EZM15-6	150	60	125-270	14 x 5	-	0,31	6	
EZM30-6	300	60	125-420	14 x 5	-	0,38	6	
EZL15-8	150	80	160-300	18 x 5	-	0,58	6	
EZL30-8	300	80	160-450	18 x 5	-	0,68	6	
EZL45-8	450	80	160-500	18 x 5	-	0,77	6	
EZL60-8	600	80	160-750	18 x 5	-	0,86	6	
EZXL30-9	300	90	195-490	22 x 8	-	1,24	6	
EZXL60-9	600	90	195-790	22 x 8	-	1,57	6	
EZXL90-9	900	90	195-1090	22 x 8	-	1,90	6	

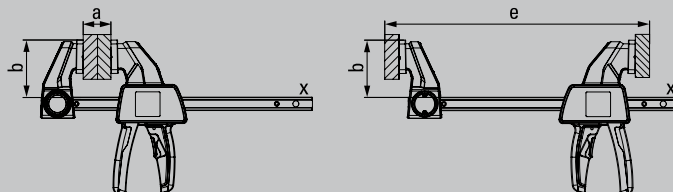

- Spankracht tot 200 N / 20 kg (EZS11-4) 750 N / 75 kg (EZM) 1.400 N / 140 kg (EZL) 2.700 N / 270 kg (EZXL)
- Ombouwbaar voor spreiden – zonder gereedschap voor EZM, EZL, EZXL dankzij het eenvoudige ontgrendelingsmechanisme met drukknop op het bovenste deel
- Ergonomisch gevormde 2-componenten kunststofgreep met pompmecanisme en geïntegreerde ontgrendelingshendel achter de rails
- Rubberen beschermkappen met kruisprisma voor een veilige steun van ronde, scherpe en kantige delen
- Bediening met één hand zonder veel kracht

Eénhandsklemmen

Rondom flexibel klemmen en spreiden met één hand



Met 360° draaibare handgreep!

De EZ360 eenhandsklem van BESSEY heeft het gewoon in zich. Want naast de voordelen van de klassieke eenhandsklemmen, biedt het nog meer wanneer er bovenhands moet worden gewerkt of tegelijkertijd een ander gereedschap moet worden gebruikt voor het uitlijnen. Omdat de hele greepunit

rond de rail kan worden gedraaid, is de toegang in elke situatie comfortabel. Het maakt niet uit of de klem ver omhoog of omlaag of vanaf de andere kant moet worden ingesteld – draai de pomphendel gewoon in de gewenste positie en het werkstuk kan comfortabel worden vastgezet. Hetzelfde geldt natuurlijk voor het spreiden. Probeer het eens!

Ontdek meer ►

All-round flexibel gebruik

De EZ360 eenhandsklem is uiterst veelzijdig:

- dankzij het innovatieve 360° draai-mechanisme om de greeppositie perfect aan te passen aan het werkstuk
- dankzij lange beschermkappen om het werkstukoppervlak te beschermen en de klemkracht tot 1.400 N te verdelen
- door het bovenste deel te veranderen van klemmen naar spreiden. Dit is mogelijk door het ontgrendelings-mechanisme met drukknop

Robuustheid in een unieke look

Waar dynamisch design en duurzaamheid elkaar ontmoeten:w

- door het gebruik van hoogwaardige materialen als glasvezelversterkte polyamide voor het bovenste en onderste gedeelte alsook veredeld en verzinkt staal voor de holle profielrail
- door de kunststof behuizing van het greepmechanisme tegen stof en spaanders beschermd



Uiterst handige bediening

Enerzijds kan de handgreep zo worden geplaatst dat een optimale pomppositie en dus een betere toepassing van de kracht wordt bereikt. Anderzijds kan de handgreep na het klemmen ook uit het werkgebied worden gedraaid, zodat meerdere klemmen in een zeer beperkte ruimte kunnen worden geplaatst:

- door de extra lange hoogwaardige 2-componenten kunststof handgreep met pomphendel, die volledig om de rail kan worden gedraaid en in 12 standen veilig kan worden vergrendeld
- door de ontgrendelingshendel aan de glijbeugel voor het snel aanpassen van de spanwijdte en ontgrendelen van de lijklem

NIEUW



Eénhands lijmtang met draaibare handgreep EZ360

Bestelnr.	Span-wijdte mm	Span-diepte mm	Spreid-breedte „e” mm	Profiel mm	kg	St.	V3
EZ360-15	150	80	195-315	18 x 5	0,78	6	
EZ360-30	300	80	195-465	18 x 5	0,87	6	
EZ360-45	450	80	195-615	18 x 5	0,96	6	
EZ360-60	600	80	195-765	18 x 5	1,06	6	

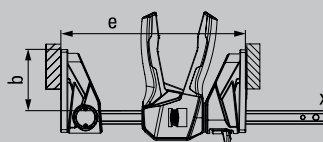
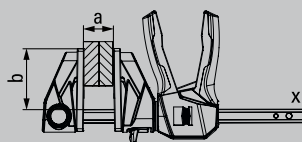
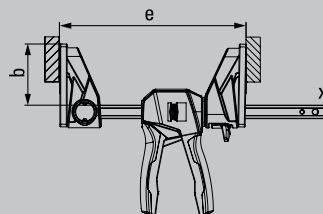
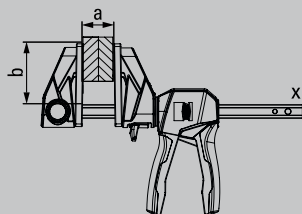

- Dankzij het innovatieve 360° draai-mechanisme kan de handgreep rond de rail worden geplaatst
- 12-staps vergrendelingsmechanisme om de geselecteerde greeppositie veilig vast te houden
- Grote klemvlakken met afneembare beschermkappen
- Spankracht tot 1.400 N
- Kan worden omgezet naar spreiden – zonder gereedschap dankzij eenvoudig ontgrendelingsmechanisme met drukknop op het bovenste deel
- Bediening met één hand zonder veel kracht

Lichte lijmtangen

Spannen met gemak



Uw voordelen in één oogopslag:

- 1 Stabiel magnesium**
Het bovenste en onderste gedeelte is voorzien van een bescherm laag en bestaat uit stabiel magnesium. Hierdoor zijn ze extreem licht en sterk.
- 2 Meervoudig vergrendelmechanisme**
Het meervoudige vergrendelmechanisme is gemakkelijk te bedienen, trillingsbestendig, bijzonder licht doseerbaar en snel te ontgrendelen.
- 3 Veilige houvast**
De vaste beugel met kruisprisma houdt ook ronde, spitse of kantige delen veilig vast. Daarom is de KliKlamp zo veelzijdig.
- 4 Ergonomische spanhevel**
De ergonomisch gevormde spanarm van met glasvezel versterkt polyamide is breukvast en ligt zeer goed in de hand. Dat is kwaliteit op topniveau.



[YouTube ▶](#)

- Max. spankracht 1.200 N
- Vederlicht en beresterk
- Stabiele vaste- en glijbeugel van licht magnesium
- Snel en trillingsbestendig spannen



High-tech snelspanklem KliKlamp KLI

Bestelnr.	Spanwijdte	Spandiepte	Profiel	⚖️	📦	V3
	mm	mm	mm	kg	St.	
KLI12	120	80	20 x 5	0,26	6	
KLI16	160	80	20 x 5	0,29	6	
KLI20	200	80	20 x 5	0,32	6	
KLI25	250	80	20 x 5	0,35	6	
KLI30	300	80	20 x 5	0,38	6	
KLI40	400	80	20 x 5	0,45	10	

- Praktische koffer T-Loc, stapelbaar
- Ideaal voor montagewerkzaamheden



High-tech snelspanklem KliKlamp koffer KLI-S

Bestelnr.	Inhoud/St.	⚖️	📦	V3
		kg	St.	
KLI-S	elk 4 x KLI12 / KLI 16 / KLI20 / KLI25	6,44	1	



Lichtmetalen lijmtang LMU



Bestelnr.	Spanwijdte	Spandiepte	Profiel	⚖️	📦	
	mm	mm	mm	kg	St.	V1
LMU10/5	100	50	15 x 5	0,23	24	
LMU15/5	150	50	15 x 5	0,27	24	
LMU20/5	200	50	15 x 5	0,29	24	

- Spankracht tot 1.500 N
- Overlappend spannen
- Met twee beschermkappen
- Klein en handzaam
- Laag gewicht



Hobby-lijmtang LM



Bestelnr.	Spanwijdte	Spandiepte	Profiel	⚖️	📦	
	mm	mm	mm	kg	St.	V1
LM10/5	100	50	15 x 5	0,24	10	
LM15/5	150	50	15 x 5	0,27	10	
LM20/5	200	50	15 x 5	0,30	10	
LM25/5	250	50	15 x 5	0,32	10	
LM30/5	300	50	15 x 5	0,35	10	
LM15/8	150	80	20 x 5	0,51	10	
LM20/8	200	80	20 x 5	0,55	10	
LM25/8	250	80	20 x 5	0,60	10	
LM30/8	300	80	20 x 5	0,64	10	
LM20/10	200	100	25 x 6	0,90	10	
LM25/10	250	100	25 x 6	0,95	10	
LM30/10	300	100	25 x 6	1,02	10	
LM40/10	400	100	25 x 6	1,10	10	
LM50/10	500	100	25 x 6	1,24	10	
LM60/10	600	100	25 x 6	1,30	10	
LM80/10	800	100	25 x 6	1,58	10	

- Spankracht tot 1.500 N
- Boven- en onderdeel uit breukvast, zwart geëloxeerd zinkspuit-gietwerk
- Met beschermkap
- Klein en handzaam
- Laag gewicht



Houten-Klemmy HKL



Bestelnr.	Spanwijdte	Spandiepte	Profiel	⚖️	📦	
	mm	mm	mm	kg	St.	V1
HKL20	200	110	20 x 5	0,32	10	
HKL30	300	110	20 x 5	0,46	10	
HKL40	400	110	20 x 5	0,54	10	
HKL60	600	110	20 x 5	0,70	10	
HKL80	800	110	20 x 5	0,86	10	
HKL100	1000	110	20 x 5	1,00	10	

- Bovenste- en onderste gedeelte en excenter van hoogwaardig hardhout
- Spanvlakken van geperst kurk voorkomen beschadigingen

Schroefklem

Groots in een kleine ruimte



Een uniek compact ontwerp

De schroefklem GearKlamp is enorm flexibel en zelfs in meest krappe ruimten inzetbaar:

- door het als patent aangemelde mechanisme die de greep van de spil loskoppelt en rondom de rail positioneert
- door een kruisprisma aan het bovendeel voor een veilige steun van ronde, puntige en kantige onderdelen

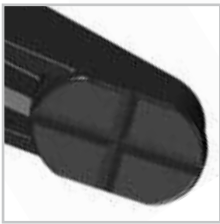

Ergonomisch in gebruik

In de klem steekt veel spantechiek-knowhow. Dit voorziet de gebruiker van extra comfort:

- door de hoogwaardige 2-componenten kunststofgreep voor een veilige bediening
- door de snelverschuiftoets voor het snel afstellen van de glijbeugel
- door de zwenkbare drukplaat voor het perfect aanpassen aan het werkstuk

Robuust in de techniek

Tijdens de ontwikkeling stond ook het in acht nemen van de kwaliteitswaarborg van BESSEY waardoor de schroefklem ook wat betreft duurzaamheid overtuigt:

- door het gebruik van hoogwaardige materialen als glasvezelversterkte polyamide voor het bovenste en onderste gedeelte alsook veredeld en geschoopeerd staal voor de holle profielrail
- door de kunststofbehuizing van de glijbeugel wordt het aandrijfmechanisme tegen stof en spaanders beschermd

- Rondom de rail een gepositioneerde hoogwaardige 2-componenten kunststofgreep voor het gebruik van de klem in een krappe ruimte
- Spankracht tot 2.000 N
- Soepele trapeziumdraadstang met een zwenkbare drukplaat
- Snelverschuiftoets voor het snel verschuiven van de glijbeugel



Schroefklem GearKlamp GK

Bestelnr.	Spanwijdte	Span- diepte	Profiel	⚖️	📦	V3
	mm	mm	mm	kg	St.	
GK15	150	60	19 x 6	0,62	6	
GK30	300	60	19 x 6	0,73	6	
GK45	450	60	19 x 6	0,84	6	
GK60	600	60	19 x 6	0,95	6	

YouTube ▶

Variabele snelspanner

Snel bevestigen met behulp van de zelfinstellende spanwijdte

BESSEY
Gewoon beter.



Gelijk te gebruiken – al bij de eerste keer en na het wisselen van het werkstuk

BESSEY snelspanners passen zich aan verschillende diktes van het werkstuk aan – zonder handmatige instelling van de stelschroef, met nagenoeg dezelfde spankracht:

- door automatische spanbreedte instelling

Veelzijdig zonder compromis

Één uitvoering van de BESSEY snelspanners vervangt meerdere concurrerende uitvoeringen:

- door extreem groot spanbereik dankzij een gepatenteerd mechaniek



Krachtig zonder beschadiging

Ook kwetsbare werkstukken met bijv. gefineerd of gelakt oppervlak, kunnen zonder beschadigen gespannen worden:

- door de beweegbare drukplaat met afneembare drukkap
- door drukregeling door een stelschroef in het scharnier



Variabele snelspanner STC



Bestelnr.	Spanwijdte mm	Automatische aanpassing mm	Spankracht N	kg	St.	V3
Horizontale spanner met horizontale grondplaat STC-HH						
STC-HH20	35	20	1.100	0,20	6	
STC-HH50	40	35	2.500	0,38	6	
STC-HH70	60	35	2.500	0,42	6	
Spanner met schuifstang met horizontale grondplaat STC-IHH						
STC-IHH15	25	8	1.100	0,19	6	
STC-IHH25	35	13	2.500	0,45	6	
Loodrechte spanner met horizontale grondplaat STC-VH						
STC-VH20	35	20	1.100	0,22	6	
STC-VH50	40	35	2.500	0,43	6	

- Automatische traploze aanpassing van de spanhoogte bij nagenoeg gelijkblijvende spankracht – zonder handmatige wijziging van de positie van de drukschroef
- Regelbare spankracht in functie van de instelling van de stelschroef in de overbrenging
- Stabiele en veredelde metalen platen voor een lange levensduur

YouTube ▶

3D CAD-gegevens op "<http://bessey.partcommunity.com>", "<https://www.traceparts.com>" en in het downloadgedeelte van de BESSEY website

Spanelementen voor multifunctionele tafel

Veilig en nauwkeurig op mobiele werktafels spannen



- Voor het gebruik van BESSEY snelspanners op multifunctionele tafels als bijv. Festool MFT en Sortimo WorkMo met perforatiediameter 20 mm en plaatdikte van min. 19 mm tot max. 25 mm



STC-set en adapter voor multifunctionele tafel

Bestelnr.	Inhoud/St.	Spanwijdte mm	Automatische aanpassing mm	Spankracht N	kg	St.	V3
STC-HH50-T20	1 x STC-HH50 + 1 x STC-SET-T20	40	35	2.500	0,47	1	
STC-HH70-T20	1 x STC-HH70 + 1 x STC-SET-T20	60	35	2.500	0,51	1	
STC-IHH25-T20	1 x STC-IHH25 + 1 x STC-SET-T20	35	13	2.500	0,54	1	
STC-VH50-T20	1 x STC-VH50 + 1 x STC-SET-T20	40	35	2.500	0,52	1	
Bestelnr.	Inhoud/St.	geschikt voor		kg	St.	V3	
STC-SET-T20	1 x cilinderbout DIN 912 M 8 x 35 1 x steekbout D20 x 17 1 x kartelmoer M8	STC-HH50 STC-HH70 STC-IHH25 STC-VH50		0,09	50		

- Multifunctionele systainer voor montage-technicus
- Met houtinleg incl. boorgat van 20 mm
- En 3 verschillende spanmogelijkheden



Snelspanner-systainer STC-S-MFT

Bestelnr.	Inhoud/St.	kg	St.	V3
STC-S-MFT	4 x horizontaalspanners STC-HH50 2 x schuifstangspanners STC-IHH25 6 x adapters STC-SET-T20 2 x volledig stalen tafelklemmen GTR12	5,71	1	



NIEUW



Spaanelement voor multifunctionele tafel TW-KLI (2 st./verp.)



Bestelnr.	Ø	Span-wijde	Span-diepte	Profiel	⚖	📦	
	mm	mm	mm	mm	kg	St.	V3
TW20-15-8KLI-SET	20	150	80	20 x 5	0,62	10	

YouTube ▶

- Spankracht tot 500 N
- Gebruik op multifunctionele tafels met een 20-gatensysteem
- Stabiele glijbeugel uit licht magnesium voor snel en trillingsvrij spannen
- Profiel uit koudgetrokken kwaliteitsstaal voor verend en elastisch spannen

NIEUW



Horizontale spanner voor multifunctionele tafel WNS-SET-MFT



Bestelnr.	Ø	Inhoud/St.	⚖	📦	
	mm		kg	St.	V3
WNS-SET-MFT	20	2 x horizontale spanner 2 x bankhaken 4 x kartelmoer	0,81	8	
BH-MFT	20	4 x bankhaken 4 x kartelmoer	0,24	50	

NIEUW



WNS-SET-MFT:

- Spankracht tot 750 N
- Voor het gebruik op multifunctionele tafels als bijv. Festool MFT en Sortimo WorkMo met perforatiediameter 20 mm en plaatdikte van min. 19 mm
- Snelle montage dankzij de hendel aan de zijkant
- Maakt een volledige bewerking van het werkstuk mogelijk – ook ronde en vlakke delen
- Gepatenteerde trekmechanisme voorkomt dat het werkstuk zich bij het spannen van het tafeloppervlak optilt – ook zonder bevestigingsschroef
- Bankhaken set BH-MFT ook als universele aanslag voor werkstukken te gebruiken

BH-MFT:

- Accessoire voor BESSEY horizontaal spanner WNS-SET-MFT
- Voor het gebruik op multifunctionele tafels als bijv. Festool MFT en Sortimo WorkMo met perforatiediameter 20 mm en plaatdikte van min. 19 mm
- Ook als universele aanslag voor werkstukken te gebruiken

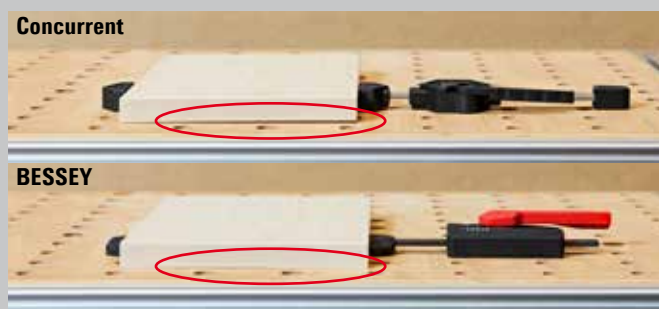

YouTube ▶

Tafelklemmen

Klemmen in profielen en op tafels



Veelzijdig gebruik

Deze klem kan op verschillende manieren worden gebruikt - als tafelklem en als klem met één hand:

- met bevestiging op onderste deel en omgekeerd bovenste deel voor veilige bevestiging van geleiderails van de merken Festool, Protool, Metabo, Makita, Hitachi/Hikoki, Dewalt enz. en voor het opspannen in profielen en op werktafels
- met extra adapter op het bovenste deel ook geschikt voor de bevestiging van geleiderails van de merken Bosch en Mafell
- met bevestiging op boven- of onderstuk voor overlappende klemmen
- geschikt voor spannen of spreiden



Comfortabele techniek

Ergonomische en veilige bediening dankzij geavanceerde technologie:

- door de hoogwaardige 2-componenten kunststofgreep met pomphendel achter de rails voor een veilige greep uit beide richtingen
- door de in de greep geïntegreerde ontgrendelingshendel voor het snel aanpassen van de glijbeugel en ontgrendeling van de klem
- door de in de kunststof beschermkappen geïntegreerde kruisprisma's voor het veilig bevestigen van ronde, puntige en hoekige onderdelen

Robuust design

Hier gaat moderne optiek samen met een lange levensduur:

- door het gebruik van hoogwaardige materialen als glasvezelversterkte polyamide voor het bovenste en onderste gedeelte alsook veredeld en geschoepd staal voor de holle profielrail
- door de kunststofbehuizing van het greepmechanisme tegen stof en spaanders beschermd



NIEUW



Eénhands tafelklem EZR (2 st./verp.)



Bestelnr.	Span-wijde mm	Span- diepte mm	Spreid- breedte mm	Profiel mm	Inhoud/St.	kg	St.	V3
EZR15SET	150	60	120-310	14 x 5	2 x EZR15-6 2 x adapter	0,90	8	

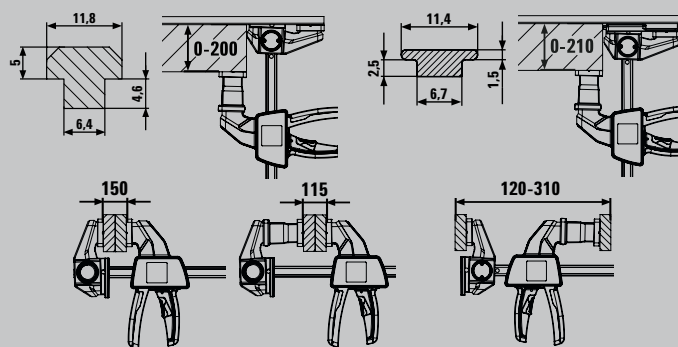

YouTube ▶



Geheel stalen tafelklem GTR



Bestelnr.	Span-wijde mm	Span- diepte mm	Profiel mm	Inhoud/St.	kg	St.	V2
GTR12	120	60	13,5 x 6,5	-	0,30	10	
GTR12SET	120	60	13,5 x 6,5	2 x GTR12	0,61	5	
GTR16B6	160	60	13,5 x 6,5	-	0,32	10	
GTR30B6	300	60	13,5 x 6,5	-	0,40	10	



Geheel stalen tafelklem GTRH met hefboomgreep



Bestelnr.	Span-wijde mm	Span- diepte mm	Profiel mm	kg	St.	V2
GTR16S6H	160	60	13,5 x 6,5	0,53	10	

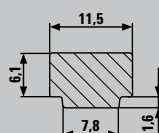

- Voor het bevestigen van geleiderails van de merken Festool, Protool, Metabo, Makita, Hitachi/Hikoki, Dewalt enz. (groefafmetingen 12 x 6,5 mm tot 12 x 8 mm) en van de merken Bosch en Mafell dankzij opsteekadapter (groefafmetingen 12 x 1,8 mm)
- Voor het opspannen in profielen en op werktafels
- Kan worden gebruikt als een normale eenhandsklem voor klemmen - ook overlappend - en spreiden
- Spankracht tot 750 N
- Ergonomisch gevormde 2-componenten kunststofgreep met pomphendel achter de rails

- Speciaal gesmede vaste beugel voor profiel 12 x 8 mm
- Voor een veilig monteren van geleidingsrails van de merken Festool, Protool, Metabo, Makita, Hitachi, enz. en voor het spannen in profielen alsook op werktafels

GTR:

- Spankracht tot 1.800 N
- Ergonomisch gevormde houten greep

GTRH:

- Snel – tot 5 x sneller dan oorspronkelijke klemmen
- Veilig – ongevoelig tegen trillingen
- Sterk – Spankracht tot 2.400 N

Spanelementen voor werkbanken

Veilig en variabel op werkbanken spannen



Eenvoudig en snel inzetbaar

Met weinig handelingen zijn de BESSEY spanelementen van de serie TWV16 en TW16 op alle gangbare werkbanken te gebruiken:

- door de verbinding met de **werkbank adapter TW16AW** – verkrijgbaar in 3 maten passend voor 19 mm, 20 mm en 30 mm gat doorsnede
- door verwisselbare steekbouten van de adapter om te gebruiken voor overige perforatie systemen

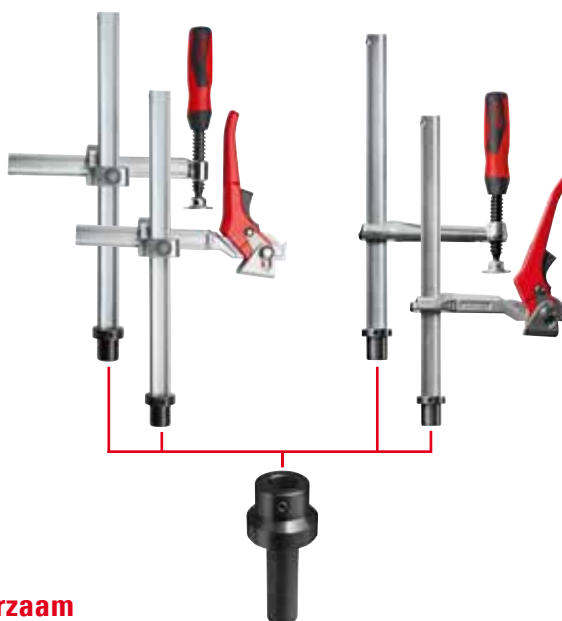

Robuust en duurzaam

De Bessey geheel stalen lijmtangen oplossingen stonden model voor de ontwikkeling van de spanelementen Pate en garanderen een stabiele vorm en een torsievrij gereedschap:

- door de uitzonderlijke **BESSEY staal kwaliteit**, die zowel in de geoptimaliseerde profiel vorm als ook in de soepel lopende spindel zit
- door de bijzondere **duurzame excenter van de hefboomgreep**

Instelling positie nauwkeurig en veilig

BESSEY biedt voor verschillende toepassingen altijd het passende spanelement:

- door **2 werkstuk varianten**: met een vaste glijbeugel (TW) en met een traploos variabele glijbeugel (TWV)
- door **3 greep varianten**: met 2-komponenten kunststof greep als ook knevel greep – vaak met soepellopende trapeziumdraadspil en verwisselbare drukplaat – en hefboomgreep met vergrendelmechanisme voor gedoseerd, snel en trillingsbestendig spannen



Werkbank-adapter TW16AW

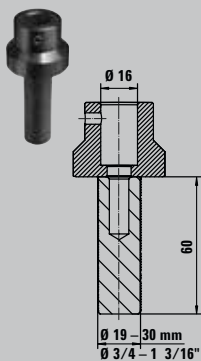

Bestelnr.	Ø	geschikt voor		⚖	📦	V3
		mm	"			
TW16AW19	16	19	3/4	0,33	10	
TW16AW20	16	20	13/16	0,34	10	
TW16AW30	16	30	1 3/16	0,52	10	



- Accessoire voor BESSEY span-elementen TWV en TW met 16-gats perforatiesysteem
- Passend bij alle gangbare werkbanken met een perforatiesysteem
- Zonder gereedschap te gebruiken
- Steekbouten vervangbaar voor het gebruik van andere perforatiesystemen



Spanelement met variabele spandiepte TWV



Bestelnr.	Ø	Span-hoogte	Span-diepte	Profiel	⚖	📦	V3
TWV16-20-15-2K	16	200	30-150	22 x 8,5	1,12	1	
TWV16-20-15K	16	200	30-150	22 x 8,5	1,04	1	
TWV16-20-15H	16	200	60-150	22 x 8,5	1,21	1	

- Nauwkeurig gepositioneerd, individueel spannen
- Veredeld(e) profiel en glijbeugel voor verend en elastisch spannen
- Traploos instelbare spandiepte (TWV)

Verschillende uitvoeringen:

- Hoogwaardige 2-componenten-kunststofgreep en een knevelgreep met afgeronde uiteinden – telkens met licht lopend trapezium draadspindel en verwisselbare drukplaat
- Hefboomgreep met vergrendel-mechanisme voor gedoseerd, snel en trillingsbestendig spannen

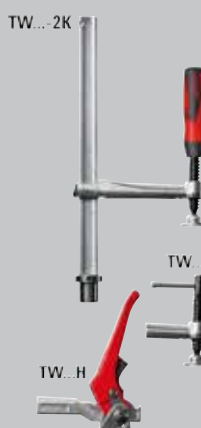

Spanelement met een vast spandiepte TW

Bestelnr.	Ø	Span-hoogte	Span-diepte	Profiel	⚖	📦	V3
TW16-20-10-2K	16	200	100	22 x 8,5	0,93	1	
TW16-20-10K	16	200	100	22 x 8,5	0,86	1	
TW16-20-10H	16	200	100	22 x 8,5	1,01	1	

Veerklemmen

Vederlicht alles spannen



NIEUW



- XM3EU: Spankracht tot 100 N / 10 kg
- XM5EU: Spankracht tot 120 N / 12 kg
- XM7EU: Spankracht tot 150 N / 15 kg
- De punten en grepen van PVC voorkomen beschadigingen
- Hoogwaardige veer voor stevige houvast en krachtige spanning
- Corrosiebestendig vernikkeld

Veerklem XM

Bestelnr.	Spanwijdte		Spandiepte		kg	St.	V3
	mm	"	mm	"			
XM3EU	25	1	32	1 1/4	0,07	48	
XM5EU	50	2	57	2 1/4	0,17	24	
XM7EU	75	3	85	3 5/16	0,42	10	



[YouTube ▶](#)

NIEUW



- Ideaal voor lichte spanwerkzaamheden die een grotere spandiepte vereisen en voor werkstukbesparend spannen
- Comfortabele bediening dankzij de ergonomische 2-componenten kunststofgreep met eenhandsbediening
- Snel openen en sluiten door robuust vergrendelmechanisme
- Twee keer zo sterk ten opzichte van de oorspronkelijke veerklemmen

Veerklem XCR

Bestelnr.	Spanwijdte		Spandiepte		kg	St.	V3
	mm	"	mm	"			
XCR2	55	2 1/4	50	2	0,20	6	
XCR4	100	4	75	3	0,28	4	



[YouTube ▶](#)



Veerklem VarioClippix XV

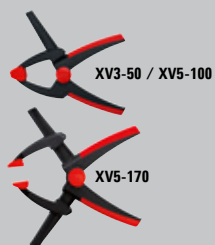

Bestelnr.	Spanwijdte		Spandiepte		kg	St.	V3
	mm	"	mm	"			
XV3-50	55	2	37	1 1/2	0,07	12	
XV5-100	100	4	50	2	0,17	12	
XV5-170	170	6 1/2	50	2	0,19	12	

[YouTube ►](#)

- Variabele spanwijdte tot 170 mm, desondanks met één hand te bedienen
- Licht en handzaam
- Functioneel en met ergonomische handgreep
- Maximale stabiliteit



Veerklem Clippix XC



Bestelnr.	Spanwijdte		Spandiepte		Inhoud/ St.	kg	St.	V3
	mm	"	mm	"				
XC1	20	3/4	20	3/4	-	0,01	10	
XC1-SET	20	3/4	20	3/4	7 x XC1	0,06	12	
XC2	25	1	30	1 1/8	-	0,02	10	
XC3	35	1 3/8	37	1 1/2	-	0,05	10	
XC5	50	2	50	2	-	0,12	10	
XC7	75	3	70	2 3/4	-	0,18	10	

[YouTube ►](#)

- Licht en handzaam
- Functioneel en met ergonomische handgreep
- Maximale stabiliteit



Veerklem Clippix XCL, lang en spits



Bestelnr.	Spanwijdte		Spandiepte		Inhoud/ St.	kg	St.	V3
	mm	"	mm	"				
XCL2	55	2 1/8	60	2 3/8	-	0,02	10	
XCL2-SET	55	2 1/8	60	2 3/8	2 x XCL2	0,04	10	
XCL5	70	3	110	4 1/4	-	0,14	10	

[YouTube ►](#)

- Lange, spitse spanarmen voor werken in kleine ruimtes
- Grote spandiepte voor spannen over grotere afstand
- Zachte, antislip-handgreep

Rondingen, hoeken en kanten spannen



- Gelijkmatige druk op verstekken
- Zwengel omstelbaar / geschikt voor links- en rechtshandigen
- Inhoud: 1 bandspanner, 4 Vario-hoeken



Bandspanner BAN700

Bestelnr.	Bandlengte	Band	Hoek	⚖️	📦	V3
		b x d		kg	St.	
BAN700	tot 7 m	25 x 1	60°-180°	0,56	5	

- Automatisch aanpassen aan werkstukken met verschillende dikten
- Snel – met een spindel spannen
- Stabiel lichaam
- Met tafelklemmen te bevestigen – als accessoire verkrijgbaar



Hoekspanner WS

Bestelnr.	Spanwijdte	Bek-	Doorgang	⚖️	📦	V3
	mm	hoogte	„e”	kg	St.	
WS3	2 x 55	30	30	0,96	10	
WS6	2 x 100	36	60	1,96	4	

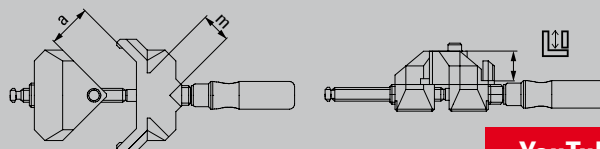

[YouTube ▶](#)

- Voor snelle bediening-met één hand
- Laag gewicht
- Max. spanwijdte 55 mm



Eénhands-kantenlijmtang EKT

Bestelnr.	Spanwijdte	Spandiepte	⚖️	📦	V3
	mm	mm	kg	St.	
EKT55	10-55	45	0,82	6	

- Voor een snelle éénhands-bediening
- Spanwijdte tot 80 mm



Kantenlijmtang Kantenfix KF

Bestelnr.	Spanwijdte	Spandiepte	⚖️	📦	V3
	mm	mm	kg	St.	
KF2	10-40	80	0,68	4	
KF4	10-80	110	1,48	4	

[YouTube ▶](#)



NIEUW

Stabiele combischaar recht

Bestelnr.	Totale lengte		Snijlengte		↓ ↑ max. mm	kg	St.	V5
	mm	"	mm	"				
D52-2	200	8	53	2 3/16	0,6	0,26	10	



Knipmes

Bestelnr.	Totale lengte		Snijlengte		kg	St.	V6
	mm	"	mm	"			
DBKPH-EU	160	6 1/4	28	1 1/8	0,18	12	
DBKWH-EU	160	6 1/4	28	1 1/8	0,20	12	
DBKAH-EU	160	6 1/4	28	1 1/8	0,14	12	

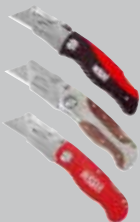

Meset DBKPH

Bestelnr.	Bestukking	kg	St.	V6
DBKPH-SET	DBKPH Knipmes met losse mesjes in praktische nylon draagtas ■ + 15 Stuks stanleymessen DBK-T ■ + 5 Stuks tapijtmessen DBK-H ■ + 2 Stuks uitsnijmessen DBK-L ■ + 2 Stuks uitsnijmessen DBK-A	0,56	8	



Multifunctioneel gereedschap met grote schaar

Bestelnr.	Totale lengte open		Totale lengte gesloten		Snijlengte		kg	St.	V6
	mm	"	mm	"	mm	"			
DBST	175	7	100	4	55	2 3/16	0,36	8	



- Snijkant en greep uit een stuk gesmeed voor hoge stabiliteit
- Snijkanten met vertanding voor slipvrij werken
- ERGO-greep voor werken zonder vermoeidheid
- Zandgestraalde, verchroomde messen ter bescherming tegen corrosie
- Knipt tot 0,6 mm dik koudgewalst materiaal

- **DBKPH-EU:** Comfortabele kunststof greep, duimkussen voor max. druk, magazijn voor 5 reservemesjes
- **DBKWH-EU:** Hardhouten greep
- **DBKAH-EU:** Lichte aluminiumgreep
- Snel vervangen van de messen
- Gordelclip

- Mes met comfortabele kunststof greep
- Praktisch nylon etui met ritsluiting
- Vier verschillende soorten mesjes voor verschillende toepassingen

- 1 multitoel met 7 mogelijkheden: schaar, mes, zaag, vijl, kruisschroevendraaier, alsook grote en kleine schroevendraaiers met zaagsnede
- Snijdt leder, doek, vinyl, dunne kabel, snoer, dun plastic, papier, en nog veel meer
- Met stevige draagriemtas voor veilig opbergen en toch steeds binnen handbereik
- RVS greep met zachte inlegcomponenten voor veilig werken

Kozijnen en vensters monteren



TU:

- Fixeert en ondersteunt deurbekledingen bij het nauwkeurig en beschermend vol spuiten van schuim in de muurvoegen
- Geanodiseerde aluminium buis met telescoopfunctie voorzien van 4 zijdes met 4 mm schaal en vaststelschroef voor exact werken
- Kruisvormige drukplaat met verstelbare klemonderdelen voor bekledingdieptes van 6 tot 13 cm resp. 13 tot 30 cm
- Omstelbare spanbeugel met vergroot spanvlak en afneembare armen voor een veilig en eenvoudig gebruik van het stelframe

TUX:

- Accessoire om de spanbreedte van het stelframe TU te vergroten
- Maakt het inbouwen van extra brede deuren mogelijk
- Met enkele handelingen zonder gereedschap te gebruiken

TFM:

- Voor het snel en exact uitlijnen en fixeren van kozijnen
- Nuttige aanvulling op de BESSEY kozijnspanner TU en TMS

WTR:

- Voor precies gefixeerde en gestabiliseerde kozijnhoeken
- Exact in een 90°-hoek

FRK:

- Voor het snel en nauwkeurig uitlijnen en fixeren van vensterkozijnen



Kozijnspanner TU individueel en als een set

Bestelnr.	Inhoud	Spanwijdte	⚖️	📦	V3
		mm	kg	St.	
TU	1 stuk	565-1010	1,27	2	
TU-TRAGE	6 stuks TU in nylon tas	565-1010	9,78	1	

[YouTube ▶](#)

Stelframe-verlengstuk TUX

Bestelnr.	Inhoud	Spanwijdte	⚖️	📦	V3
		mm	kg	St.	
TUX	2 verlengstangen	1040-1960	0,37	1	

Kozijnuitlijnklem TFM

Bestelnr.	Verstelbereik	Spandiepte	⚖️	📦	V3
	mm	mm	kg	St.	
TFM-2K	35	70	0,58	2	

Hoek-/kozijnuitlijnklem WTR

Bestelnr.	Spanwijdte kozijndikte	Verstelbereik	⚖️	📦	V3
	mm	mm	kg	St.	
WTR	8-30	32	1,05	2	

Vensteruitlijnklem FRK

Bestelnr.	Kozijndikte	Verstelbereik	⚖️	📦	V3
	mm	mm	kg	St.	
FRK85	40-85	30	0,43	4	

Tegels en vloeren leggen



Gewoon beter.



Platenspanner PS55 en PS130



PS55



PS130

Bestelnr.	Spanwijdte	Breedte	Lengte	⚖️	📦	
	mm	mm	mm	kg	St.	V3
PS55	10-55	144	363	1,68	1	
PS130	5-130	215	715	4,08	1	

[YouTube ▶](#)

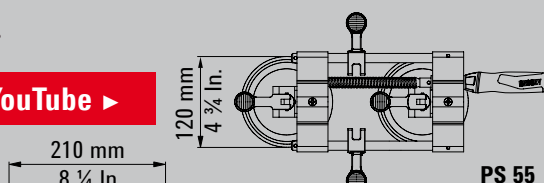

PS 55

[YouTube ▶](#)

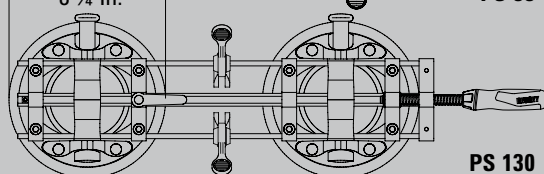

PS 130

Afstandhouder AV2 (4 st./verp.)

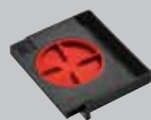

Bestelnr.	Spanwijdte	Bekbreedte	Verstelbereik	⚖️	📦	
	mm	mm	mm	kg	St.	V3
AV2	20	89	5-20	0,22	12	

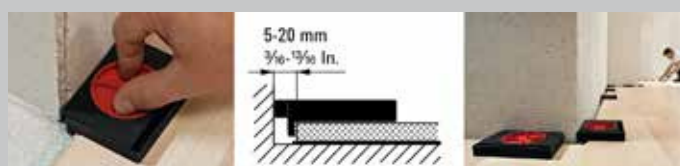

[YouTube ▶](#)

PS55:

- Voor het spannen en positioneren van onderdelen met gladde oppervlakken
- Spankracht tot 260 N
- Spanhefboom op de vacuümzuigers voor een snelle bediening

PS130, groot en sterk:

- Voor het opspannen en positioneren van grote en eventueel zware onderdelen met gladde oppervlakken
- Handbediende vacuümpompen met maximale zuigkracht en de grootst mogelijke horizontale spankracht (tot 1.200 N)
- Signalering op de pomphefboom voor permanente controle van het vacuüm

- Traploos en snel instelbaar voor wandafstanden van 5 tot 20 mm
- Afstandhouder voor zwevend gelegd laminaat en kant-en-klaare parketvloeren
- Brede stoot- en drukplaten ter voorkoming van afdrukken in gepleisterde wanden, op vloerdelen en plinten
- Gemakkelijk verwijderbaar door eenvoudig terugdraaien
- Uiterst licht en compact

Plafond- en montagesteunen

Alles stevig onder controle!



Extreem veilige grip

De steun garandeert een betrouwbare, veilige grip:

- door de extreem stabiele constructie voor een draagkracht tot 350 kg – afhankelijk van de steungrootte en uitschuiflengte
- door rubberen PVC-contactvlakken boven en onder (9 x 7 cm)
- door de in de greep geïntegreerde slipbeveiliging



3.500 N
350 kg
770 lbs

Nauwkeurig en snel in de bediening

De steun kan nauwkeurig worden aangepast aan de eisen en veilig worden ontgrendeld:

- door de fixatie in drie stappen: Om de plafondstempel vooraf in te stellen, drukt u op de ontgrendelingsknop en verlengt u de telescopische binnenbuis tot de gewenste lengte. De fijnafstelling gebeurt door het bedienen van de pomphendel tot de installatieplaat van de steun in contact is met het werkstuk. Draai vervolgens de greep met de wijzers van de klok mee totdat de gewenste houdkracht is bereikt (let op de maximale belastbaarheid)
- door de ontgrendeling in twee stappen: Eerst de plafondstempel tegen de wijzers van de klok in draaien. Zodra er geen houdkracht meer is, drukt u op de ontgrendelingsknop om de binnenbuis in te trekken

- Tot maximaal 350 kg belastbaar bij compleet ingeschoven telescoopstang
- Uiterst stabiele constructie door hoog-belastbare stalen buizen en antislip PVC-contactvlakken (9 x 7 cm)
- Een-handsbediening dankzij 2-componenten kunststofgreep met pomp-mechanisme
- Snelspantoets voor het snel in- en uitschuiven van de telescoopstang
- Reguleerbare houdkracht door het draaien van de steun op de greep
- Ook in schuine posities toepasbaar door de van -45° tot +45° traploos zwenkbare contactvlakken
- STE250, STE300, STE370: GS-gecertificeerd voor kwaliteit en veiligheid

NIEUW

Plafond- en montagesteun STE met pompgreep

Bestelnr.	Verstelbereik mm	Belasting		kg	St.	V3
		bij min. uitbreiding lengte kg	bij max. uitbreiding lengte kg			
STE90	575-910	350	350	1,80	2	
STE250	1450-2500	350	160	3,30	2	
STE300	1700-3000	350	110	3,80	2	
STE370	2070-3700	350	65	4,50	2	

*STE90 is momenteel niet GS-gecertificeerd

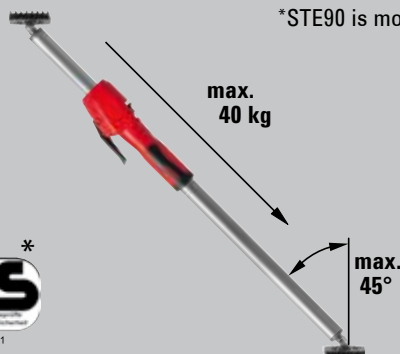

YouTube ▶



Veilige grip

De belastbare antislip-steun waarborgt veilige grip ook bij gevoelige oppervlakken:

- door de speciale stalen buizen voor een draagkracht tot 150 kg – afhankelijk van de steungrootte en uitschuiflengte
- door extra vergrendeling van de ontgrendel-knop
- door rubberen PVC-contactvlakken boven en onder

1.500 N
150 kg
330 lbs



Eenvoudig in gebruik

De steun is snel toepasbaar:

- fixatie in slechts twee stappen:
De grove voorinstelling met behulp van de uitschuifbare en snel vergrendelbare binnenbuis; Het uiteindelijke opspannen gebeurt door de steun aan de kunststof-greep te draaien

Plafond- en montagesteun ST

Bestelnr.	Verstelbereik mm	Belasting				V3
		bij min. uitbreiding lengte kg	bij max. uitbreiding lengte kg			
ST125	750-1250	150	60	1,41	10	
ST250	1450-2500	150	60	2,06	10	
ST290	1600-2900	150	50	2,24	10	

[YouTube ▶](#)

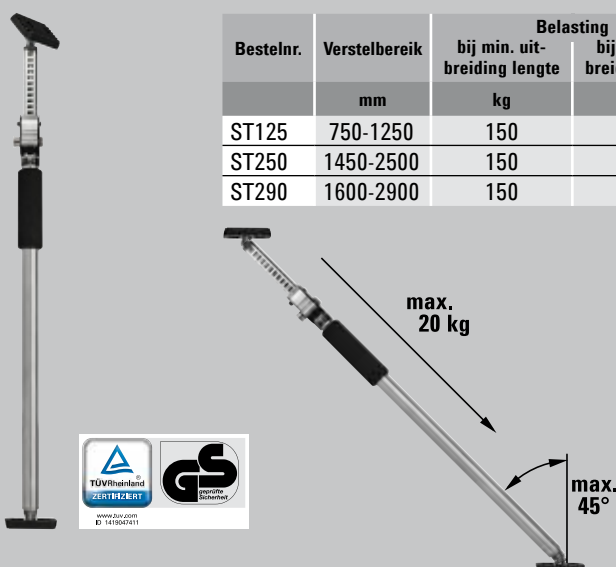

- Tot maximaal 150 kg belastbaar bij compleet ingeschoven telescoopstang
- Stabiele constructie door de speciale stalen buizen en antislip PVC-contactvlakken (8,5 x 6,5 cm)
- Toepasbaar ook in schuine vlakken door de van -45° tot +45° traploos zwenkbare contactvlakken
- Eenvoudig, veilig gebruik door een uitschuifbare en vergrendelbare binnenbuis en met de kunststofgreep, verdraaibare buitenbuis
- GS-gecertificeerd voor kwaliteit en veiligheid



Plafond- en montagesteun STE

Vindingrijke toebehoren voor nog meer toepassingen



- Houder met 1/4" schroefdraadbevestiging voor het bevestigen van hulpmiddelen zoals bijv. laser, camera, bouwlamp
- Zonder gereedschap inzetbaar op ronde (0-45 mm) alsook hoekige (0-55 mm) drager-onderdelen zoals bijv. plafond- en montage-steunen, profielen, ladders
- L-draaihouder met twee rotatie-assen: 360° naast bevestigingsklem, 180° op schroefdraadbevestiging

NIEUW



Multifunctionele-/laserhouder STE-LH

Bestelnr.	Lengte	Breedte	Hoogte			
	mm	mm	mm	kg	St.	V3
STE-LH	200	140	60	0,25	8	



YouTube ▶

- Lichtgewicht aluminiumprofiel met antislip celrubber
- Voor het vergroten van het steunvlak van BESSEY plafond en montagesteunen ST (alleen in combinatie met vervangingscontactvlak 3101952) en STE
- Ook in schuine posities toepasbaar door de van -45° tot +45° traploos zwenkbare contactvlakken
- Goede bevestiging aan de contactopervlakken door middel van stergreep-schroeven

NIEUW



Steunplaat STE-SP35

Bestelnr.	Lengte	Breedte	Hoogte			
	mm	mm	mm	kg	St.	V3
STE-SP35	355	80	22	0,60	20	

YouTube ▶

NIEUW



Contactvlak vervangingsonderdeel

Bestelnr.	geschikt voor	Lengte	Breedte	Hoogte			
		mm	mm	mm	kg	St.	V3
3101952	ST, STE	90	70	10	0,15	100	

NIEUW



Plafondstempel STE-DS

Bestelnr.	geschikt voor			
		kg	St.	V3
STE-DS	ST, STE	0,42	20	



YouTube ▶

- Accessoire voor plafondstempel met een uitwendige diameter van de telescopische binnenbuis van 25 mm en 28 mm
- Ten behoeve van het vergroten van het steunvlak
- Gelijkmatische krachtverdeling dankzij drievleugelige contactvlakken
- Snelle montage zonder gereedschap
- Veilig in gebruik, aangezien de bevestiging van de stalen buis rondom voorkomt dat het contactoppervlak kantelt

NIEUW



Bouwstempel STE- BS

Bestelnr.	geschikt voor			
		kg	St.	V3
STE-BS	ST, STE	1,66	10	



YouTube ▶

- Accessoire voor plafondstempel met een uitwendige diameter van 29 mm en 32 mm
- Stabiele stand, aangezien de kracht van de plafondsteun op bepaalde punten naar beneden werkt
- Plafondstempels kunnen ook zonder bovenspanning vrij in de ruimte worden geplaatst en zijn daardoor ook buitenshuis te gebruiken
- Snelle montage zonder gereedschap
- Lichte en stabiele constructie dankzij aluminiumprofielen en glasvezel-versterkte kunststof

NIEUW



Combistas voor plafondstempels STE-BAG

Bestelnr.	geschikt voor			
		kg	St.	V3
STE-BAG	STE300, STE370, ST290	0,92	1	



YouTube ▶

- Voor handig transport en voor het beschermd bewaren van twee BESSEY plafondstempels en montagesteunen STE300, STE370 en ST290 alsook de accessoires
- Comfortabel dankzij de gevoerde draagriem en de mogelijkheid om de lengte van de tas aan te passen aan de in de tas geplaatste plafondstempels
- Praktisch in gebruik door een lange ritsluiting en vier zakken aan de buitenkant voor extra opbergruimte
- Duurzaam materiaal

Variabele hoogwaardige constructieklemmen

Nieuwe flexibiliteit bij grote spanwijdtes



Veilig

- door hoge spankracht tot en met 6.500 N bij SLV en 9.000 N bij GSV
- door het werkstuk in het midden te positioneren, wordt kantelen voorkomen



Duurzaam

- door de hittebestendige speciale drukplaten die zwenkbaar zijn tot en met 35° – bij GSV en oliegehard zijn met een sinterstaalinleg
- door gesmede spindel

Veelzijdig

Naast de klassieke spanwerkzaamheden kan de lijmtang ook gebruikt worden om te spreiden. Door een opening in het werkstuk/bouwdeel kunnen er meerdere glijbeugels bevestigd worden.

- door aan beide zijden eindbeveiligingen te bevestigen die zonder gereedschap ontgrendeld kunnen worden

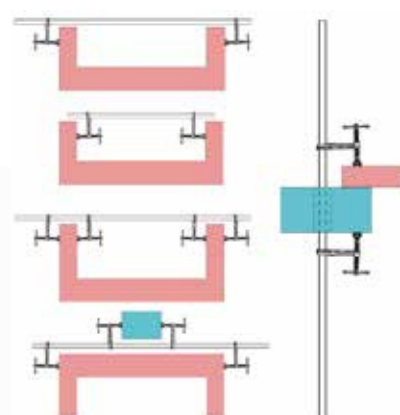

YouTube ▶

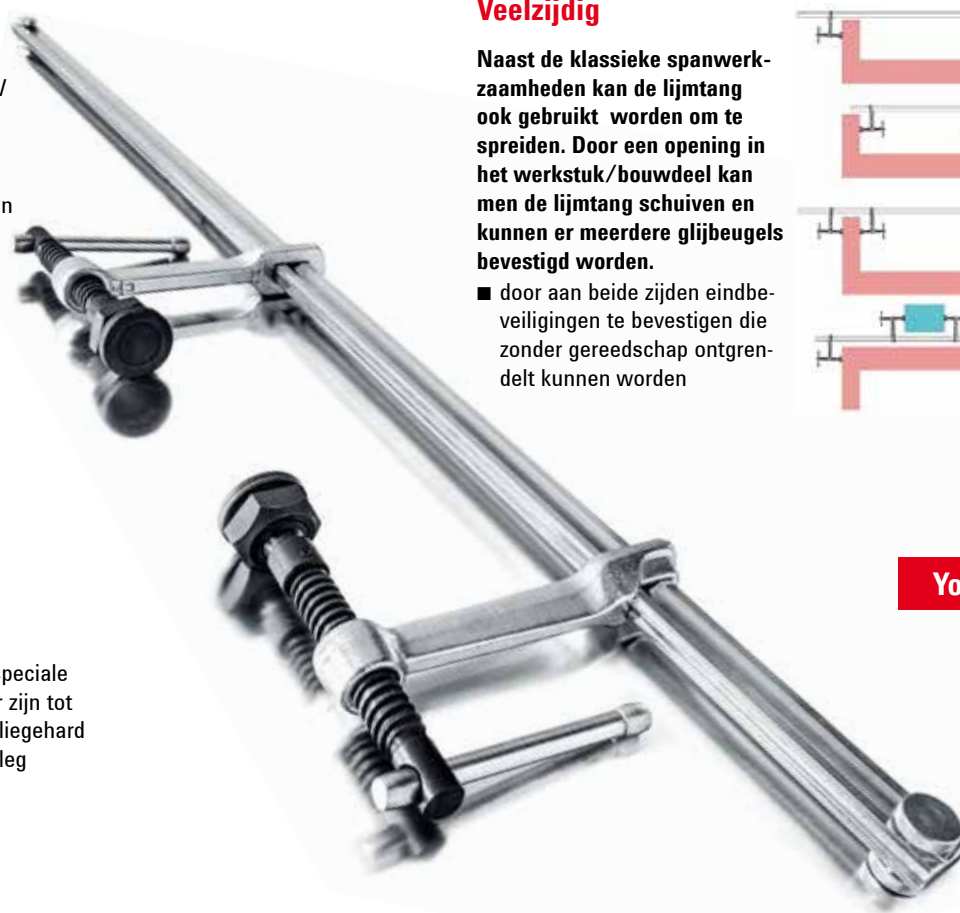

- Spankracht tot 6.500 N (SLV) of 9.000 N (GSV)
- Door positionering in het midden van het werkstuk wordt kantelen voorkomen
- Speciale hittebestendige drukplaat, draaibaar tot 35° – GSV met sinterstaalinleg
- Klem kan door een opening in het werkstuk/onderdeel worden geschoven
- Veelzijdige toepassingsmogelijkheden door verwisselbare glijbeugels in verschillende uitvoeringen (zie accessoires)



Variabele constructielijmtangenset compleet SLV/GSV

Bestelnr.	< a >	< b >	< e >	< x >	⚖️	📦	V2
	mm	mm	mm	mm	kg	St.	
Variabele constructielijmtangenset SLV							
SLV100M	1000	120	340-1250	27 x 13	4,71	1	
SLV150M	1500	120	340-1750	27 x 13	5,90	1	
SLV200M	2000	120	340-2250	27 x 13	6,50	1	
Variabele constructielijmtangenset GSV							
GSV300M	3000	140	400-3340	30 x 15	12,98	1	

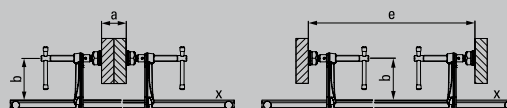



**4 Lijmtangenset
+ 4 Rail
+ 6 Glijbeugel
= „X“ Mogelijkheden**

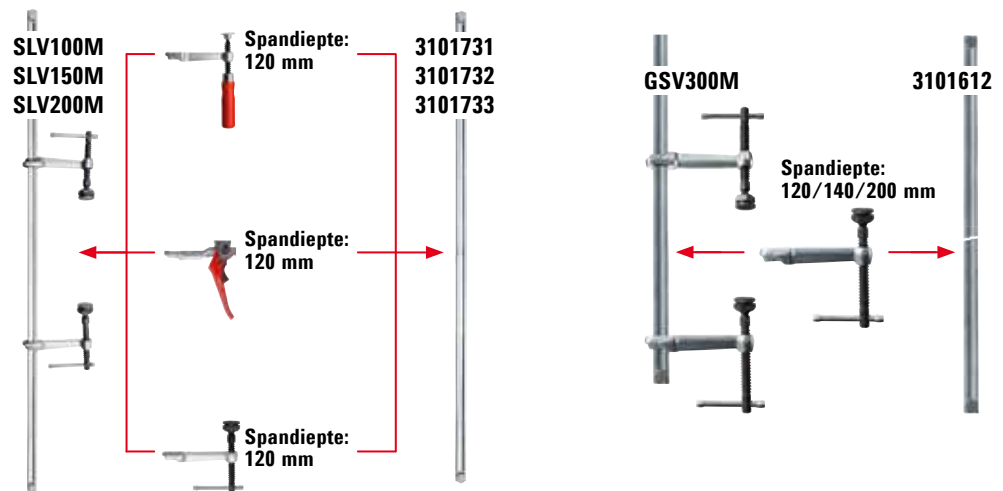

Rail voor profielmaat SLV/GSV



Bestelnr.	< a > mm	< x > mm	⚖️ kg	📦 St.	V2
Rail voor profielmaat SLV					
3101731	1000	27 x 13	2,85	1	
3101732	1500	27 x 13	4,05	1	
3101733	2000	27 x 13	5,25	1	
Rail voor profielmaat GSV					
3101612	3000	30 x 15	10,40	1	

- Profiel 27 x 13 mm (SLV) of 30 x 15 mm (GSV), koud getrokken en verzonken
- Zonder gereedschap ontgrendelbare eindbeveiligingen – dubbelzijdig – voor snel omzetten
- Passend voor alle glijbeugels compleet in profielmaat SLV of GSV



Glijbeugel compleet voor profielmaat SLV

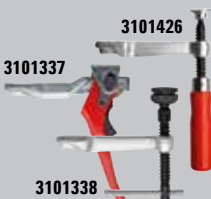

Bestelnr.	Uitvoering	< b > mm	< x > mm	⚖️ kg	📦 St.	V3
3101426	Houten handgreep	120	27 x 13	0,73	1	
3101337	Hefboomgreep	120	27 x 13	1,10	1	
3101338	Knevelgreep incl. speciale drukplaat	120	27 x 13	0,82	1	

- Drie verschillende greepvarianten/-uitvoeringen
- Passend voor alle rails in profielmaat SLV



Glijbeugel compleet voor profielmaat GSV



Bestelnr.	Uitvoering	< b > mm	< x > mm	⚖️ kg	📦 St.	V3
3101329	Knevelgreep	120	30 x 15	1,13	1	
3101330	incl. speciale drukplaat	140	30 x 15	1,21	1	
3101331	met sinterstaalinleg	200	30 x 15	1,40	1	

- Een greepvariante/-uitvoering met drie reikwijdtes
- Passend voor rails in profielmaat GSV

Spantenlijmtang

Krachtig spanten en balken spannen



Uw voordelen in één oogopslag:

- 1 Punt die kan worden ingeslagen**
Eerst wordt de punt in het spant geslagen. Daarna wordt de lijmtang snel aangetrokken zodat u direct krachtig kunt spannen.
- 2 Breed slagvlak**
Het brede slagvlak vereenvoudigt het indrukken van de lijmtang.
- 3 Beweeglijke speciale drukplaat**
Bij de SPZ 80 K garandeert de beweeglijke speciale drukplaat het probleemloze spannen zelfs bij schuine delen. De drukplaat is zwenkbaar tot 35°.
- 4 Stabiele zeskant**
Bij de SPZ 80 K dient de stabiele zeskant voor het krachtig en gecontroleerd aanspannen, bijv. met een momentsleutel.

- Spankracht tot 12.000 N
- Voor dak- en houtconstructies
- SPZ 80 K met zeskant 17 mm en hittebestendige speciale drukplaat met gesinterde stalen kern, laat zich tot 35° zwenken

- Lange levensduur dankzij hittebestendige speciale drukplaat met gesinterde stalen kern, laat zich tot 35° zwenken

Verschillende uitvoeringen:

- Standaarduitvoering met glad oppervlak
- Met geribbeld oppervlak voor stevige grip op vuile werkstukken
- Met V-groef voor het fixeren van ronde, ovale en hoekige werkstukken

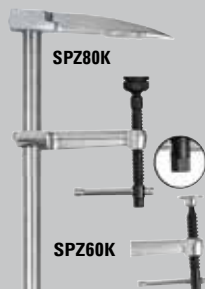

Spantenlijmtang SPZ

Bestelnr.	Spanwijdte	Spandiepte	Profiel	⚖️	📦	V2
	mm	mm	mm	kg	St.	
SPZ60K	600	120	27 x 13	2,90	5	
SPZ80K	800	140	30 x 15	5,00	2	

Speciale drukplaat

Bestelnr.	Uitvoering	geschikt voor	V3
3100736	Standaard	SLV, GSV, SPZ80K	
3101192	gekarteld		
3101193	met Prisma		
3101219**	Snijring	SLV, GSV, SPZ80K	

** Slipvrij spannen met de snijring-drukplaat
Levering zolang de voorraad strekt

Mobiele lijmpersen

Lijm krachtig



Gewoon beter.



Deurenspanner

Bestelnr.	Spanwijdte mm	Bekafmetingen b x h mm	kg	St.	V3
met T-profiel 40 x 40 x 5 mm					
TB100	1000	66 x 43	5,07	1	
TB120	1200	66 x 43	5,54	1	
TB150	1500	66 x 43	6,03	1	
TB210	2100	66 x 43	7,87	1	
TB250	2500	66 x 43	9,43	1	
licht met I-profiel 37 x 11 x 4,5 mm					
TL60	600	48 x 53	3,80	2	
TL90	900	48 x 53	4,30	2	
TL120	1200	48 x 53	5,00	2	
TL180	1800	48 x 53	6,30	2	

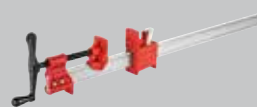

Buis-schroeflijmtang BPC

Bestelnr.	voor buis Ø		Spandiepte mm	kg	St.	V3
	mm	"				
BPC-H12	21,3	1/2	40	0,88	4	
BPC-H34	26,9	3/4	42	1,30	4	



TB:

- Max. spankracht 14.000 N
- Met vast gemonteerde vergrendelingsbout
- Knevelgreep
- Stabiel dankzij T-profiel

TL:

- Max. spankracht 9.900 N
- Eenvoudig verstelbare drukkoppen
- Hendel
- Stabiel dankzij I-profiel

- Passend voor stalen buis DN 20 / R3/4" resp. DN 15 / R1/2"
- Buiten-diameter 26,9 mm resp. 21,3 mm
- Spanwijdte vrij te kiezen
- Met voet

Span- en snijgereedschap door de professional voor professionals



Gewoon beter.

Als het gaat om innovatieve oplossingen voor het vastklemmen en bevestigen van werkstukken en het snijden van plaatstaal, dan is dit de juiste plaats. Of het nu gaat om klassieke klemmen, traditionele bliksharen of speciale oplossingen voor speciale verkeisen, BESSEY biedt het juiste klem- en snijgereedschap voor elke vakman in hout en metaalbewerking om zijn werk optimaal te ondersteunen.

BESSEY



Gedetailleerde informatie
over alle producten van
<https://www.bessey.de/nl-nl>



Constructieklemmen



Griptangen

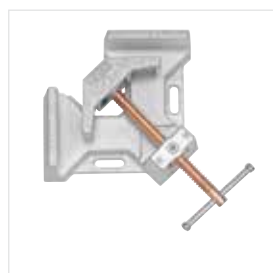

Metalen hoekspanners

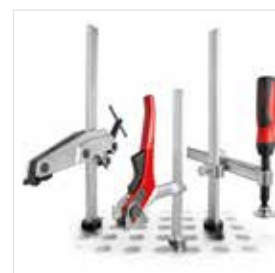

Spanelementen
voor lastafels

Snijgereedschap



Bliksharen met
hefboomoverbrenging

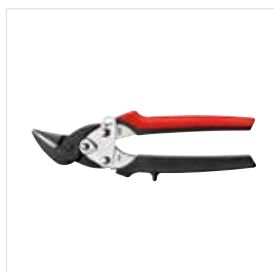

Ideaaalchaar, klein en wendbaar
D15A

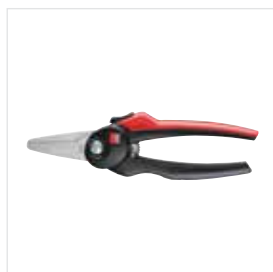

Combisharen

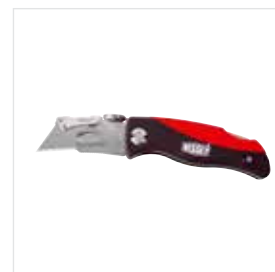

Universele messen
en multitool

YouTube ▶

BESSEY
Image
film

BESSEY Tool GmbH & Co. KG ■ Mühlwiesenstraße 40
74321 Bietigheim-Bissingen, Germany
Fon +49 7142 401-0 ■ Fax +49 7142 401-452
E-Mail: tool-info@bessey.de

Uw dealer:

pr-bessey-holzprodukte_nl_11/2023
Wij kunnen geen aansprakelijkheid
aanvaarden voor eventuele drukfouten.

Meer informatie op
www.bessey.de

